



ประกาศองค์การบริหารส่วนตำบลแพรกหนามแดง

เรื่อง ประชาสัมพันธ์การดำเนินการ สำหรับการประกวดราคาจ้างก่อสร้างถนนคอนกรีตเสริมเหล็ก (คสล.) พร้อมลานเอนกประสงค์ บริเวณที่ทำการ อบต.แพรกหนามแดง (รายละเอียดตามแบบ อบต.แพรกหนามแดง เลขที่ ๐๐๒/๒๕๖๕ และแบบมาตรฐานป้ายโครงการและป้ายประชาสัมพันธ์โครงการ เลขที่ ๐๐๗/๒๕๖๐) ด้วยวิธีประกวดราคาอิเล็กทรอนิกส์ (e-bidding) (เลขที่โครงการ : ๖๖๐๗๙๐๐๒๙๖๘)

ด้วย องค์การบริหารส่วนตำบลแพรกหนามแดง จะดำเนินการสำหรับการประกวดราคาจ้างก่อสร้างถนนคอนกรีตเสริมเหล็ก (คสล.) พร้อมลานเอนกประสงค์ บริเวณที่ทำการ อบต.แพรกหนามแดง (รายละเอียดตามแบบ อบต.แพรกหนามแดง เลขที่ ๐๐๒/๒๕๖๕ และแบบมาตรฐานป้ายโครงการและป้ายประชาสัมพันธ์โครงการ เลขที่ ๐๐๗/๒๕๖๐) ด้วยวิธีประกวดราคาอิเล็กทรอนิกส์ (e-bidding) (เลขที่โครงการ : ๖๖๐๗๙๐๐๒๙๖๘) ตามสัญญาจ้างก่อสร้าง สัญญาเลขที่ ๔/๒๕๖๗ ลงวันที่ ๒ เมษายน ๒๕๖๗ เป็นจำนวนวงเงิน ๙๘๗,๐๐๐ บาท (เก้าแสนแปดหมื่นเจ็ดพันบาทถ้วน) รวมภาษีมูลค่าเพิ่มและภาษีอื่น ค่าขนส่ง ค่าจดทะเบียน และค่าใช้จ่ายอื่น ๆ ทั้งปวง กับ บริษัท เต็มสุข ทีม แอนด์ ทอย คอนสตรัคชั่น จำกัด ระยะเวลาดำเนินการ ๑๒๐ วัน โดยผู้รับจ้างจะต้องเริ่มทำงานที่รับจ้างภายในวันที่ ๓ เมษายน ๒๕๖๗ และจะต้องทำงานให้แล้วเสร็จบริบูรณ์ภายในวันที่ ๓๑ กรกฎาคม ๒๕๖๗ (รายละเอียดปรากฏตามสำเนาสัญญาจ้างก่อสร้างฯ แนบท้าย)

ดังนั้น เพื่อให้การดำเนินการงานดังกล่าวเป็นไปตามระเบียบฯ มีประสิทธิภาพ ประสิทธิผล และเกิดความโปร่งใสในการดำเนินงาน จึงขอให้ประชาชนมีส่วนร่วมในการดำเนินการโครงการดังกล่าว หากพบเห็นการปฏิบัติงานไม่เป็นไปตามระเบียบฯ กฎหมายหรือการปฏิบัติงานของผู้รับจ้างทำให้เกิดความเดือดร้อน เสียหายแก่ประชาชน ขอให้แจ้งองค์การบริหารส่วนตำบลแพรกหนามแดงทราบโดยตรง หรือแจ้งทางโทรศัพท์หมายเลข ๐-๓๔๗๗-๒๐๖๙-๗๐ ในวันและเวลาราชการ หรือทาง E\_mail : saraban@phragnamdang.go.th , 6750306@dla.go.th

จึงประกาศให้ทราบโดยทั่วกัน

ประกาศ ณ วันที่ ๒ เมษายน พ.ศ. ๒๕๖๗

(นายทวีป อมศิริ)

นายกองค์การบริหารส่วนตำบลแพรกหนามแดง

## สัญญาจ้างก่อสร้าง

สัญญาเลขที่ ๔/๒๕๖๗

สัญญาฉบับนี้ทำขึ้น ณ องค์การบริหารส่วนตำบลแพรกหนามแดง เลขที่ ๔/๔ หมู่ที่ ๕ ตำบล/แขวง แพรกหนามแดง อำเภอ/เขต อัมพวา จังหวัด สมุทรสงคราม เมื่อวันที่ ๒ เมษายน ๒๕๖๗ ระหว่าง องค์การบริหารส่วนตำบลแพรกหนามแดง โดย นายทวีป อมศิริ ตำแหน่ง นายกองค้การบริหารส่วนตำบลแพรกหนามแดง ซึ่งต่อไปในสัญญานี้เรียกว่า "ผู้ว่าจ้าง" ฝ่ายหนึ่ง กับ บริษัท เต็มสุข ทิม แอนด์ ทอย คอนสตรัคชั่น จำกัด ซึ่งจดทะเบียนเป็นนิติบุคคลณ สำนักงานทะเบียนหุ้นส่วนบริษัท จังหวัดสมุทรสงคราม กรมพัฒนาธุรกิจการค้า กระทรวงพาณิชย์ มีสำนักงานใหญ่อยู่ เลขที่ ๗๓ หมู่ ๖ ถนนสมุทรสงคราม - บางแพ ตำบล/แขวง บ้านปรก อำเภอ/เขต เมืองสมุทรสงคราม จังหวัด สมุทรสงคราม โดย นายชญานิน อินทร์โชติ ตำแหน่ง กรรมการบริษัท ผู้มีอำนาจลงนามผูกพันนิติบุคคลปรากฏตามหนังสือรับรองของ สำนักงานทะเบียนหุ้นส่วนบริษัท จังหวัดสมุทรสงคราม กรมพัฒนาธุรกิจการค้า กระทรวงพาณิชย์ ที่ ๐๗๕๕๕๔๐๐๐๐๖๘ ลงวันที่ ๑๖ พฤศจิกายน ๒๕๖๖ แบบท้ายสัญญานี้ ซึ่งต่อไปในสัญญานี้เรียกว่า "ผู้รับจ้าง" อีกฝ่ายหนึ่ง

คู่สัญญาได้ตกลงกันมีข้อความดังต่อไปนี้

## ข้อ ๑. ข้อตกลงว่าจ้าง

ผู้ว่าจ้างตกลงจ้างและผู้รับจ้างตกลงรับจ้างทำงาน จ้างก่อสร้างถนนคอนกรีตเสริมเหล็ก (คสล.) พร้อมลานเอนกประสงค์ บริเวณที่ทำการ อบต.แพรกหนามแดง (รายละเอียดตามแบบ อบต.แพรกหนามแดง เลขที่ ๐๐๒/๒๕๖๕ และแบบมาตรฐานป้ายโครงการและป้ายประชาสัมพันธ์โครงการ เลขที่ ๐๐๗/๒๕๖๐) ด้วยวิธีประกวดราคาอิเล็กทรอนิกส์ (e-bidding) ณ บริเวณที่ทำการองค์การบริหารส่วนตำบลแพรกหนามแดง เลขที่ ๔/๔ หมู่ที่ ๕ ตำบล/แขวง แพรกหนามแดง อำเภอ/เขต อัมพวา จังหวัด สมุทรสงคราม ตามข้อกำหนดและเงื่อนไขแห่งสัญญานี้รวมทั้งเอกสารแนบท้ายสัญญา

ผู้รับจ้างตกลงที่จะจัดหาแรงงานและวัสดุ เครื่องมือเครื่องใช้ ตลอดจนอุปกรณ์ต่างๆ ชนิดดีเพื่อใช้ในงานจ้างตามสัญญานี้

## ข้อ ๒. เอกสารอันเป็นส่วนหนึ่งของสัญญา

เอกสารแนบท้ายสัญญาดังต่อไปนี้ให้ถือเป็นส่วนหนึ่งของสัญญานี้

๒.๑ ผนวก ๑ แบบรูปรายการ จำนวน ๑๓ (สิบสาม) หน้า

๒.๒ ผนวก ๒ รายการละเอียดแบบป้ายประชาสัมพันธ์โครงการ จำนวน ๔ (สี่) หน้า

๒.๓ ผนวก ๓ ใบแจ้งปริมาณงานและราคา จำนวน ๔ (สี่) หน้า

๒.๔ ผนวก ๔ ใบเสนอราคา จำนวน ๒ (สอง) หน้า

๒.๕ ผนวก ๕ สูตรแบบปรับราคา K จำนวน ๑๖ (สิบหก) หน้า

๒.๖ ผนวก ๖ แผนการใช้พัสดุที่ผลิตภายในประเทศและแผนการใช้เหล็กที่ผลิตภายในประเทศ จำนวน

(ลงชื่อ)



(นายทวีป อมศิริ)

ผู้สั่งจ้าง

นายกองค้การบริหารส่วนตำบลแพรกหนามแดง

(ลงชื่อ)



(นายชญานิน อินทร์โชติ)

กรรมการบริษัท

๒ (สอง) หน้า

ความใดในเอกสารแนบท้ายสัญญาที่ขัดหรือแย้งกับข้อความในสัญญานี้ ให้ใช้ข้อความในสัญญานี้ บังคับ และในกรณีที่เอกสารแนบท้ายสัญญาขัดแย้งกันเอง ผู้รับจ้างจะต้องปฏิบัติตามคำวินิจฉัยของผู้ว่าจ้าง คำวินิจฉัยของผู้ว่าจ้างให้ถือเป็นที่สุด และผู้รับจ้างไม่มีสิทธิเรียกร้องค่าจ้าง ค่าเสียหายหรือค่าใช้จ่ายใดๆ เพิ่มเติมจากผู้ว่าจ้างทั้งสิ้น

### ข้อ ๓. หลักประกันการปฏิบัติตามสัญญา

ในขณะที่ทำสัญญานี้ผู้รับจ้างได้นำหลักประกันเป็น หนังสือค้ำประกัน (หลักประกันสัญญาจ้าง) เป็น จำนวนเงิน ๔๙,๓๕๐ บาท (สี่หมื่นเก้าพันสามร้อยห้าสิบบาทถ้วน) ซึ่งเท่ากับร้อยละ ๕(ห้า) ของราคาค่าจ้างตามสัญญา มา มอบให้แก่ผู้ว่าจ้างเพื่อเป็นหลักประกันการปฏิบัติตามสัญญานี้

กรณีผู้รับจ้างใช้หนังสือค้ำประกันมาเป็นหลักประกันการปฏิบัติตามสัญญา หนังสือค้ำประกันดังกล่าว จะต้องออกโดยธนาคารที่ประกอบกิจการในประเทศไทย หรือโดยบริษัทเงินทุนหรือบริษัทเงินทุนหลักทรัพย์ที่ได้รับอนุญาตให้ ประกอบกิจการเงินทุนเพื่อการพาณิชย์และประกอบธุรกิจ ค้ำประกันตามประกาศของธนาคารแห่งประเทศไทย ตามรายชื่อ บริษัทเงินทุนที่ธนาคารแห่งประเทศไทยแจ้งเวียนให้ทราบตามแบบที่คณะกรรมการนโยบายการจัดซื้อจัดจ้างและการบริหาร พัสดุภาครัฐกำหนดหรืออาจเป็นหนังสือค้ำประกันอิเล็กทรอนิกส์ตามวิธีการที่กรมบัญชีกลางกำหนดก็ได้ และจะต้องมีอายุการค้ำ ประกันตลอดไปจนกว่าผู้รับจ้างพ้นข้อผูกพันตามสัญญานี้

หลักประกันที่ผู้รับจ้างนำมามอบให้ตามวรรคหนึ่ง จะต้องมียุครอบคลุมความรับผิดชอบทั้งปวงของผู้รับ จ้างตลอดอายุสัญญา ถ้าหลักประกันที่ผู้รับจ้างนำมามอบให้ดังกล่าวลดลงหรือเสื่อมค่าลง หรือมีอายุไม่ครอบคลุมถึงความรับผิด ของผู้รับจ้างตลอดอายุสัญญา ไม่ว่าจะด้วยเหตุใดๆ ก็ตาม รวมถึงกรณี ผู้รับจ้างส่งมอบงานล่าช้าเป็นเหตุให้ระยะเวลาแล้วเสร็จหรือ วันครบกำหนดความรับผิดชอบในความชำรุดบกพร่องตามสัญญาเปลี่ยนแปลงไป ไม่ว่าจะเกิดขึ้นคราวใด ผู้รับจ้างต้องหาหลักประกัน ใหม่หรือหลักประกันเพิ่มเติมให้มีจำนวนครบถ้วนตามวรรคหนึ่งนำมามอบให้แก่ผู้ว่าจ้างภายใน ๑๕ (สิบห้า) วัน นับถัดจากวันที่ได้ รับแจ้งเป็นหนังสือจากผู้ว่าจ้าง

หลักประกันที่ผู้รับจ้างนำมามอบไว้ตามข้อนี้ ผู้ว่าจ้างจะคืนให้แก่ผู้รับจ้าง โดยไม่มีดอกเบี้ย เมื่อผู้รับ จ้างพ้นจากข้อผูกพัน และความรับผิดชอบทั้งปวงตามสัญญานี้แล้ว

### ข้อ ๔ ค่าจ้างและการจ่ายเงิน

ผู้ว่าจ้าง ตกลงจ่าย และผู้รับจ้างตกลงรับเงินค่าจ้างจำนวนเงิน ๙๘๗,๐๐๐.๐๐ บาท (เก้าแสนแปดหมื่น เจ็ดพันบาทถ้วน) ซึ่งได้รวมภาษีมูลค่าเพิ่ม จำนวน ๖๔,๕๗๐.๐๙ บาท (หกหมื่นสี่พันห้าร้อยเจ็ดสิบบาทเก้าสตางค์) ตลอดจน ภาษีอากรอื่น ๆ และค่าใช้จ่ายทั้งปวงด้วยแล้ว โดยถือราคาเหมารวม เป็นเกณฑ์ และกำหนดการจ่ายเงิน เป็นงวด ๆ ดังนี้

งวดที่ ๑ เป็นจำนวนเงิน ๙๘๗,๐๐๐.๐๐ บาท (เก้าแสนแปดหมื่นเจ็ดพันบาทถ้วน) เมื่อผู้รับจ้างได้ปฏิบัติ งาน ก่อสร้างถนนผิวทางคอนกรีตเสริมเหล็ก (คสล.) พร้อมลานเอนกประสงค์ บริเวณที่ทำการองค์การบริหารส่วนตำบลแพรก หนามแดง (รายละเอียดตามแบบที่กำหนด) เมื่อได้ส่งมอบงานครบถ้วนตามสัญญานั้น ให้แล้วเสร็จภายใน ๓๑ กรกฎาคม ๒๕๖๗

(ลงชื่อ)



(นายทวีป อมศิริ)

นายกองค์การบริหารส่วนตำบลแพรกหนามแดง

ผู้สั่งจ้าง

(ลงชื่อ)



(นายชญาณิน อินทร์โชติ)

กรรมการบริษัท

**ข้อ ๕ (ข) กำหนดเวลาแล้วเสร็จและสิทธิของผู้ว่าจ้างในการบอกเลิกสัญญา**

ผู้รับจ้างต้องเริ่มทำงานที่รับจ้างภายในวันที่ ๓ เมษายน ๒๕๖๗ และจะต้องทำงานให้แล้วเสร็จ  
 บริบูรณ์ภายในวันที่ ๓๑ กรกฎาคม ๒๕๖๗ ถ้าผู้รับจ้างมิได้ลงมือทำงานภายในกำหนดเวลา หรือไม่สามารถทำงานให้แล้วเสร็จ  
 ตามกำหนดเวลา หรือมีเหตุให้เชื่อได้ว่าผู้รับจ้างไม่สามารถทำงานให้แล้วเสร็จภายในกำหนดเวลา หรือจะแล้วเสร็จล่าช้าเกินกว่า  
 กำหนดเวลา หรือผู้รับจ้างทำผิดสัญญาข้อใดข้อหนึ่ง หรือตกเป็นผู้ถูกพิทักษ์ทรัพย์เด็ดขาด หรือตกเป็นผู้ล้มละลาย หรือเพิกเฉย  
 ไม่ปฏิบัติตามคำสั่งของคณะกรรมการตรวจรับพัสดุหรือผู้ควบคุมงานหรือบริษัทที่ปรึกษาซึ่งได้รับมอบอำนาจจากผู้ว่าจ้าง ผู้ว่า  
 จ้างมีสิทธิที่จะบอกเลิกสัญญานี้ได้ และมีสิทธิจ้างผู้รับจ้างรายใหม่เข้าทำงานของผู้รับจ้างให้ลุกลงไปด้วย การใช้สิทธิบอกเลิก  
 สัญญานั้นไม่กระทบสิทธิของผู้ว่าจ้างที่จะเรียกร้องค่าเสียหายจากผู้รับจ้าง

การที่ผู้ว่าจ้างไม่ใช้สิทธิเลิกสัญญาดังกล่าวข้างต้นไม่เป็นเหตุให้ผู้รับจ้างพ้นจากความรับผิดชอบตามสัญญา

**ข้อ ๖ ความรับผิดชอบในความชำรุดบกพร่องของงานจ้าง**

เมื่องานแล้วเสร็จบริบูรณ์ และผู้ว่าจ้างได้รับมอบงานจากผู้รับจ้างหรือจากผู้รับจ้างรายใหม่ ในกรณีที่มีการ  
 บอกเลิกสัญญาตามข้อ ๕ หากมีเหตุชำรุดบกพร่องหรือเสียหายเกิดขึ้นจากการจ้างนี้ ภายในกำหนด ๒ (สอง) ปี นับถัดจากวัน  
 ที่ได้รับมอบงานดังกล่าว ซึ่งความชำรุดบกพร่องหรือเสียหายนั้นเกิดจากความบกพร่องของผู้รับจ้างอันเกิดจากการใช้วัสดุที่ไม่  
 ถูกต้องหรือทำไว้ไม่เรียบร้อย หรือทำไม่ถูกต้องตามมาตรฐานแห่งหลักวิชา ผู้รับจ้างจะต้องรีบทำการแก้ไข ให้เป็นที่เรียบร้อยโดย  
 ไม่ชักช้า โดยผู้ว่าจ้างไม่ต้องออกเงินใดๆ ในการนี้ทั้งสิ้น หากผู้รับจ้างไม่กระทำการดังกล่าวภายในกำหนด ๑๕ (สิบห้า) วัน นับ  
 ถัดจากวันที่ได้รับแจ้งเป็นหนังสือจาก ผู้ว่าจ้างหรือไม่ทำการแก้ไขให้ถูกต้องเรียบร้อยภายในเวลาที่ผู้ว่าจ้างกำหนด ให้ผู้ว่าจ้างมี  
 สิทธิที่จะทำการนั้นเองหรือจ้างผู้อื่นให้ทำงานนั้น โดยผู้รับจ้างต้องเป็นผู้ออกค่าใช้จ่ายเองทั้งสิ้น

ในกรณีเร่งด่วนจำเป็นต้องรีบแก้ไขเหตุชำรุดบกพร่องหรือเสียหายโดยเร็ว และไม่อาจรอให้ผู้รับจ้างแก้ไข  
 ในระยะเวลาที่กำหนดไว้ตามวรรคหนึ่งได้ ผู้ว่าจ้างมีสิทธิเข้าจัดการแก้ไขเหตุชำรุดบกพร่องหรือเสียหายนั้นเอง หรือจ้างผู้อื่นให้  
 ซ่อมแซมความชำรุดบกพร่องหรือเสียหาย โดยผู้รับจ้าง ต้องรับผิดชอบชำระค่าใช้จ่ายทั้งหมด

การที่ผู้ว่าจ้างทำการนั้นเอง หรือจ้างผู้อื่นให้ทำงานนั้นแทนผู้รับจ้าง ไม่ทำให้ผู้รับจ้าง หลุดพ้นจากความ  
 รับผิดชอบตามสัญญา หากผู้รับจ้างไม่ชดใช้ค่าใช้จ่ายหรือค่าเสียหายตามที่ผู้ว่าจ้างเรียกร้องผู้ว่าจ้างมีสิทธิบังคับจากหลักประกันการ  
 ปฏิบัติตามสัญญาได้

**ข้อ ๗ การจ้างช่วง**

ผู้รับจ้างจะต้องไม่เอางานทั้งหมดหรือแต่บางส่วนแห่งสัญญานี้ไปจ้างช่วงอีกทอดหนึ่ง เว้นแต่การจ้างช่วง  
 งานแต่บางส่วนที่ได้รับอนุญาตเป็นหนังสือจากผู้ว่าจ้างแล้ว การที่ผู้ว่าจ้างได้อนุญาตให้จ้างช่วงงานแต่บางส่วนดังกล่าวนี้ ไม่เป็น  
 เหตุให้ผู้รับจ้างหลุดพ้นจาก ความรับผิดชอบหรือพันธะหน้าที่ตามสัญญานี้ และผู้รับจ้างจะยังคงต้องรับผิดชอบในความผิดและความ  
 ปรมาทเลินเล่อของผู้รับจ้างช่วง หรือของตัวแทนหรือลูกจ้างของผู้รับจ้างช่วงนั้นทุกประการ

กรณีผู้รับจ้างไปจ้างช่วงงานแต่บางส่วนโดยฝ่าฝืนความในวรรคหนึ่ง ผู้รับจ้างต้องชำระค่าปรับให้แก่ผู้ว่า  
 จ้างเป็นจำนวนเงินในอัตราร้อยละ ๑๐ (สิบ) ของวงเงินของงานที่จ้างช่วงตามสัญญา ทั้งนี้ ไม่ตัดสิทธิผู้ว่าจ้างในการบอกเลิก

(ลงชื่อ)



(นายทวีป อมศิริ)

นายกองค์การบริหารส่วนตำบลแพรกหนามแดง

ผู้สั่งจ้าง

(ลงชื่อ)



(นายชยุตตินันท์ อินทร์โชติ)

กรรมการบริษัท

สัญญา

**ข้อ ๘ การควบคุมงานของผู้รับจ้าง**

ผู้รับจ้างจะต้องควบคุมงานที่รับจ้างอย่างเอาใจใส่ ด้วยประสิทธิภาพและความชำนาญ และในระหว่างทำงานที่รับจ้างจะต้องจัดให้มีผู้แทนซึ่งทำงานเต็มเวลาเป็นผู้รับผิดชอบควบคุมงานของ ผู้รับจ้าง ผู้แทนดังกล่าวจะต้องได้รับมอบอำนาจจากผู้รับจ้าง คำสั่งหรือคำแนะนำต่างๆ ที่ผู้ว่าจ้าง คณะกรรมการตรวจรับพัสดุ ผู้ควบคุมงาน หรือบริษัทที่ปรึกษาที่ผู้ว่าจ้างแต่งตั้ง ได้แจ้งแก่ผู้แทนเช่นนั้น ให้ถือว่าเป็นคำสั่งหรือคำแนะนำที่ได้แจ้งแก่ผู้รับจ้าง การแต่งตั้งผู้แทนตามข้อนี้จะต้องทำเป็นหนังสือและต้องได้รับความเห็นชอบเป็นหนังสือ จากผู้ว่าจ้าง การเปลี่ยนตัวหรือแต่งตั้งผู้แทนใหม่จะทำได้หากไม่ได้รับความเห็นชอบ เป็นหนังสือจากผู้ว่าจ้างก่อน

ผู้ว่าจ้างมีสิทธิที่จะขอให้เปลี่ยนตัวผู้แทนตามวรรคหนึ่ง โดยแจ้งเป็นหนังสือไปยังผู้รับจ้าง และผู้รับจ้างจะต้องทำการเปลี่ยนตัวผู้แทนนั้นโดยพลัน โดยไม่คิดค่าจ้างหรือราคาเพิ่มหรืออ้างเป็นเหตุเพื่อขยายอายุสัญญาอันเนื่องมาจากเหตุนี้

**ข้อ ๙ ความรับผิดชอบของผู้รับจ้าง**

ผู้รับจ้างจะต้องรับผิดชอบต่ออุบัติเหตุ ความเสียหาย หรือภัยอันตรายใดๆ อันเกิดจาก การปฏิบัติงานของผู้รับจ้าง และจะต้องรับผิดชอบต่อความเสียหายจากการกระทำของลูกจ้างหรือตัวแทน ของผู้รับจ้าง และจากการปฏิบัติงานของผู้รับจ้าง ช่วงด้วย (ถ้ามี)

ความเสียหายใดๆ อันเกิดแก่งานที่ผู้รับจ้างได้ทำขึ้น แม้จะเกิดขึ้นเพราะเหตุสุดวิสัย ก็ตาม ผู้รับจ้างจะต้องรับผิดชอบต่อความเสียหายที่เกิดขึ้นหรือ เปลี่ยนใหม่โดยค่าใช้จ่ายของผู้รับจ้างเอง เว้นแต่ความเสียหายนั้นเกิดจากความผิดของผู้ว่าจ้าง ทั้งนี้ ความรับผิดชอบของผู้รับจ้างดังกล่าวในข้อนี้จะสิ้นสุดลงเมื่อผู้ว่าจ้างได้รับมอบงานครั้งสุดท้าย ซึ่งหลังจากนั้นผู้รับจ้างจะต้องรับผิดชอบเพียงในกรณีชำรุดบกพร่อง หรือความเสียหายดังกล่าวในข้อ ๖ เท่านั้น

ผู้รับจ้างจะต้องรับผิดชอบต่อบุคคลภายนอกในความเสียหายใดๆ อันเกิดจาก การปฏิบัติงานของผู้รับจ้าง หรือลูกจ้างหรือตัวแทนของผู้รับจ้าง รวมถึงผู้รับจ้างช่วง (ถ้ามี) ตามสัญญานี้ หากผู้ว่าจ้างถูกเรียกร้องหรือฟ้องร้องหรือต้องชดใช้ค่าเสียหายให้แก่บุคคลภายนอกไปแล้ว ผู้รับจ้างจะต้อง ดำเนินการใดๆ เพื่อให้มีการว่าต่างแก้ต่างให้แก่ผู้ว่าจ้างโดยค่าใช้จ่ายของผู้รับจ้างเอง รวมทั้งผู้รับจ้างจะต้องชดใช้ค่าเสียหายนั้นๆ ตลอดจนค่าใช้จ่ายใดๆ อันเกิดจากการถูกเรียกร้องหรือถูกฟ้องร้องให้แก่ผู้ว่าจ้างทันที

**ข้อ ๑๐ การจ่ายเงินแก่ลูกจ้าง**

ผู้รับจ้างจะต้องจ่ายเงินแก่ลูกจ้างที่ผู้รับจ้างได้จ้างมาในอัตราและตามกำหนดเวลา ที่ผู้รับจ้างได้ตกลงหรือทำสัญญาไว้ต่อลูกจ้างดังกล่าว

ถ้าผู้รับจ้างไม่จ่ายเงินค่าจ้างหรือค่าทดแทนอื่นใดแก่ลูกจ้างดังกล่าวในวรรคหนึ่ง ผู้ว่าจ้างมีสิทธิที่จะเอาเงินค่าจ้างที่จะต้องจ่ายแก่ผู้รับจ้างมาจ่ายให้แก่ลูกจ้างของผู้รับจ้างดังกล่าว และให้ถือว่าผู้ว่าจ้างได้จ่ายเงินจำนวนนั้นเป็นค่าจ้างให้แก่ผู้รับจ้างตามสัญญาแล้ว

ผู้รับจ้างจะต้องจัดให้มีประกันภัยสำหรับลูกจ้างทุกคนที่จ้างมาทำงาน โดยให้ครอบคลุมถึงความรับผิดชอบ

(ลงชื่อ)

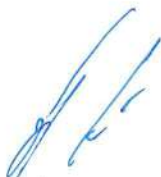

(นายทวีป อมศิริ)

นายกองค์การบริหารส่วนตำบลแพรกหนามแดง

ผู้สั่งจ้าง

(ลงชื่อ)



(นายชฎานิน อินทรโชติ)

กรรมการบริษัท

ปวงของผู้รับจ้าง รวมทั้งผู้รับจ้างช่วง (ถ้ามี) ในกรณีความเสียหายที่คิดค่าสินไหมทดแทนได้ตามกฎหมาย ซึ่งเกิดจากอุบัติเหตุ หรือภัยอันตรายใดๆ ต่อลูกจ้างหรือบุคคลอื่น ที่ผู้รับจ้างหรือผู้รับจ้างช่วงจ้างมาทำงาน ผู้รับจ้างจะต้องส่งมอบกรมธรรม์ประกันภัย ดังกล่าว พร้อมทั้งหลักฐานการชำระเบี้ยประกันให้แก่ผู้ว่าจ้างเมื่อผู้ว่าจ้างเรียกร้อง

#### ข้อ ๑๑ การตรวจงานจ้าง

ถ้าผู้ว่าจ้างแต่งตั้งคณะกรรมการตรวจรับพัสดุ ผู้ควบคุมงาน หรือบริษัท ที่ปรึกษา เพื่อควบคุมการทำงานของ ผู้รับจ้าง คณะกรรมการตรวจ รับพัสดุ ผู้ควบคุมงาน หรือบริษัทที่ปรึกษานั้น มีอำนาจเข้าไปตรวจการงานในโรงงานและ สถานที่ก่อสร้างได้ตลอดเวลา และผู้รับจ้างจะต้องอำนวยความสะดวกและให้ความช่วยเหลือในการนั้นตามสมควร

การที่มีคณะกรรมการตรวจรับพัสดุ ผู้ควบคุมงาน หรือบริษัทที่ปรึกษานั้น หากทำให้ผู้รับจ้างพ้นความรับผิดชอบตามสัญญาข้อใดข้อหนึ่งไม่

#### ข้อ ๑๒ แบบรูปและรายการละเอียดคลาดเคลื่อน

ผู้รับจ้างรับรองว่าได้ตรวจสอบและทำความเข้าใจในแบบรูปและรายการละเอียดโดยถี่ถ้วนแล้ว หากปรากฏว่าแบบรูปและรายการละเอียดนั้นผิดพลาดหรือคลาดเคลื่อน ไปจากหลักการทางวิศวกรรมหรือทางเทคนิค ผู้รับจ้างตกลงที่จะปฏิบัติตามคำวินิจฉัยของผู้ว่าจ้าง คณะกรรมการตรวจรับพัสดุ ผู้ควบคุมงาน หรือบริษัทที่ปรึกษาที่ผู้ว่าจ้างแต่งตั้ง เพื่อให้ งานแล้วเสร็จบริบูรณ์ คำวินิจฉัยดังกล่าวให้ถือเป็นที่สุด โดยผู้รับจ้างจะคิดค่าจ้าง ค่าเสียหาย หรือค่าใช้จ่ายใดๆ เพิ่มขึ้น จากผู้ว่าจ้างหรือขอขยายอายุสัญญาไม่ได้

#### ข้อ ๑๓ การควบคุมงานโดยผู้ว่าจ้าง

ผู้รับจ้างตกลงว่าคณะกรรมการตรวจรับพัสดุ ผู้ควบคุมงาน หรือบริษัท ที่ปรึกษาที่ผู้ว่าจ้างแต่งตั้ง มีอำนาจที่จะตรวจสอบและควบคุมงานเพื่อให้เป็นไปตาม สัญญา และ มีอำนาจที่จะสั่งให้แก้ไขเปลี่ยนแปลงเพิ่มเติม หรือตัดทอน ซึ่งงานตามสัญญา หากผู้รับจ้างขัดขืน ไม่ปฏิบัติตาม ผู้ว่าจ้าง คณะกรรมการตรวจ รับพัสดุ ผู้ควบคุมงาน หรือบริษัทที่ปรึกษา มีอำนาจ ที่จะสั่งให้หยุดการนั้นชั่วคราวได้ ความล่าช้าในกรณีเช่นนี้ ผู้รับจ้างจะถือเป็นเหตุขอขยายระยะเวลา การปฏิบัติงานตามสัญญาหรือเรียกร้องค่าเสียหายใดๆ ไม่ได้ทั้งสิ้น

#### ข้อ ๑๔ งานพิเศษและการแก้ไขงาน

ผู้ว่าจ้างมีสิทธิที่จะสั่งเป็นหนังสือให้ผู้รับจ้างทำงานพิเศษซึ่งไม่ได้แสดงไว้หรือรวมอยู่ในเอกสารสัญญานี้ หากงานพิเศษนั้นๆ อยู่ในขอบข่ายทั่วไปแห่งวัตถุประสงค์ของสัญญานี้ นอกจากนี้ ผู้ว่าจ้างยังมีสิทธิสั่งให้เปลี่ยนแปลงหรือแก้ไข แบบรูปและข้อกำหนดต่างๆ ในเอกสารสัญญานี้ด้วย

อัตราค่าจ้างหรือราคาที่กำหนดใช้ในสัญญานี้ ให้กำหนดใช้สำหรับงานพิเศษ หรืองานที่เพิ่มเติมขึ้น หรือตัดทอนลงทั้งปวงตามคำสั่งของผู้ว่าจ้าง หากในสัญญาไม่ได้กำหนดไว้ถึงอัตราค่าจ้าง หรือราคาใดๆ ที่จะนำมาใช้สำหรับงานพิเศษ หรืองานที่เพิ่มเติมหรือลดลงดังกล่าว ผู้ว่าจ้าง และผู้รับจ้างจะได้ตกลงกันที่จะกำหนดอัตราค่าจ้างหรือราคาที่เพิ่มขึ้นหรือลดลง รวมทั้งการขยายระยะเวลา (ถ้ามี) กันใหม่เพื่อความเหมาะสม ในกรณีที่ตกลงกันไม่ได้ ผู้ว่าจ้างจะกำหนดอัตราจ้าง หรือราคาตาม

(ลงชื่อ)

(นายทวีป อมศิริ)

นายกองค์การบริหารส่วนตำบลแพรงหนามแดง

ผู้สั่งจ้าง

(ลงชื่อ)

(นายชญาสิน อินทร์โชติ)

กรรมการบริษัท



แต่ผู้ว่าจ้างจะเห็นว่าเหมาะสมและถูกต้อง ซึ่งผู้รับจ้างจะต้องปฏิบัติงานตามคำสั่งของผู้ว่าจ้างไปก่อนเพื่อมิให้เกิดความเสียหายแก่งานที่จ้าง

#### ข้อ ๑๕ ค่าปรับ

หากผู้รับจ้างไม่สามารถทำงานให้แล้วเสร็จภายในเวลาที่กำหนดไว้ ในสัญญาและผู้ว่าจ้างยังมิได้บอกเลิกสัญญา ผู้รับจ้างจะต้องชำระค่าปรับให้แก่ผู้ว่าจ้างเป็น จำนวนเงินวันละ ๙๘๗.๐๐ - บาท (เก้าร้อยแปดสิบเจ็ดบาทถ้วน) และจะต้องชำระค่าใช้จ่ายในการควบคุมงาน (ถ้ามี) ในเมื่อผู้ว่าจ้าง ต้องจ้างผู้ควบคุมงานอีกต่อหนึ่งเป็นจำนวนเงินวันละ ๕๐๐.๐๐ บาท (ห้าร้อยบาทถ้วน) นับถัดจากวันที่ครบกำหนดเวลาแล้วเสร็จของงานตามสัญญาหรือวันที่ผู้ว่าจ้างได้ขยายเวลาทำงานให้ จนถึงวันที่ทำงานแล้วเสร็จจริง นอกจากนี้ ผู้รับจ้างยอมให้ผู้ว่าจ้างเรียกค่าเสียหายอันเกิดขึ้นจากการที่ผู้รับจ้างทำงานล่าช้าเฉพาะส่วนที่เกินกว่าจำนวนค่าปรับและค่าใช้จ่ายดังกล่าวได้อีกด้วย

ในระหว่างที่ผู้ว่าจ้างยังมิได้บอกเลิกสัญญานั้น หากผู้ว่าจ้างเห็นว่าผู้รับจ้าง จะไม่สามารถปฏิบัติตามสัญญาต่อไปได้ ผู้ว่าจ้างจะใช้สิทธิบอกเลิกสัญญาและใช้สิทธิตามข้อ ๑๖ ก็ได้ และถ้าผู้ว่าจ้างได้แจ้งข้อเรียกร้องไปยังผู้รับจ้างเมื่อครบกำหนดเวลาแล้วเสร็จของงานขอให้ชำระค่าปรับแล้ว ผู้ว่าจ้างมีสิทธิที่จะปรับผู้รับจ้างจนถึงวันบอกเลิกสัญญาได้อีกด้วย

#### ข้อ ๑๖ สิทธิของผู้ว่าจ้างภายหลังบอกเลิกสัญญา

ในกรณีที่ผู้ว่าจ้างบอกเลิกสัญญา ผู้ว่าจ้างอาจทำงานนั้นเองหรือว่าจ้างผู้อื่นให้ทำงานนั้นต่อจนแล้วเสร็จก็ได้ ผู้ว่าจ้างหรือผู้รับจ้างทำงานนั้นต่อมีสิทธิใช้เครื่องใช้ในการก่อสร้าง สิ่งที่สร้างขึ้นชั่วคราวสำหรับงานก่อสร้าง และวัสดุต่างๆ ซึ่งเห็นว่าจะต้องสงวนเอาไว้เพื่อการปฏิบัติงานตามสัญญา ตามที่จะเห็นสมควร

ในกรณีดังกล่าว ผู้ว่าจ้างมีสิทธิริบหรือบังคับจากหลักประกันการปฏิบัติตามสัญญาทั้งหมด หรือบางส่วน ตามแต่จะเห็นสมควร นอกจากนี้ ผู้รับจ้างจะต้องรับผิดชอบในค่าเสียหายซึ่งเป็นจำนวน เกินกว่าหลักประกันการปฏิบัติตามสัญญา รวมทั้งค่าใช้จ่ายที่เพิ่มขึ้น ในการทำงานนั้นต่อให้แล้วเสร็จตามสัญญา ตลอดจนค่าใช้จ่ายในการควบคุมงานเพิ่ม (ถ้ามี) ซึ่งผู้ว่าจ้างจะหัก เอาจากเงินประกันผลงานหรือจำนวนเงินใดๆ ที่จะจ่ายให้แก่ผู้รับจ้างก็ได้

#### ข้อ ๑๗ การบังคับค่าปรับ ค่าเสียหาย และค่าใช้จ่าย

ในกรณีที่ผู้รับจ้างไม่ปฏิบัติตามสัญญาข้อหนึ่งข้อใดด้วยเหตุใดๆ ก็ตาม จนเป็นเหตุให้เกิดค่าปรับ ค่าเสียหาย หรือค่าใช้จ่ายแก่ผู้ว่าจ้าง ผู้รับจ้างต้องชดใช้ค่าปรับ ค่าเสียหาย หรือค่าใช้จ่ายดังกล่าวให้แก่ผู้ว่าจ้างโดยสิ้นเชิงภายในกำหนด ๑๕ (สิบห้า) วัน นับถัดจากวันที่ได้รับแจ้งเป็นหนังสือจากผู้ว่าจ้าง หากผู้รับจ้างไม่ชดใช้ให้ถูกต้องครบถ้วนภายในระยะเวลาดังกล่าวให้ผู้ว่าจ้างมีสิทธิที่จะหักเอาจากจำนวนเงินค่าจ้างที่ต้องชำระ หรือจากเงินประกันผลงาน ของผู้รับจ้าง หรือบังคับจากหลักประกันการปฏิบัติตามสัญญาได้ทันที

หากค่าปรับ ค่าเสียหาย หรือค่าใช้จ่ายที่บังคับจากเงินค่าจ้างที่ต้องชำระ เงินประกันผลงาน หรือหลักประกันการปฏิบัติตามสัญญาแล้วยังไม่เพียงพอ ผู้รับจ้างยินยอมชำระส่วนที่เหลือ ที่ยังขาดอยู่จนครบถ้วนตามจำนวนค่าปรับ ค่าเสียหาย หรือค่าใช้จ่ายนั้น ภายในกำหนด ๑๕ (สิบห้า) วัน นับถัดจากวันที่ได้รับแจ้งเป็นหนังสือจากผู้ว่าจ้าง

หากมีเงินค่าจ้างตามสัญญาที่หักไว้จ่ายเป็นค่าปรับ ค่าเสียหาย หรือค่าใช้จ่ายแล้วยังเหลืออยู่อีกเท่าใด ผู้

(ลงชื่อ)

(นายทวีป อมศิริ)

ผู้สั่งจ้าง

นายกองค์การบริหารส่วนตำบลแพรกหนามแดง

(ลงชื่อ)

(นายชยุวานัน อินทรโชติ)

กรรมการบริษัท



ว่าจ้างจะคืนให้แก่ผู้รับจ้างทั้งหมด

**ข้อ ๑๘ การทำบริเวณก่อสร้างให้เรียบร้อย**

ผู้รับจ้างจะต้องรักษาบริเวณสถานที่ปฏิบัติงานตามสัญญาฯ รวมทั้งโรงงานหรือ สิ่งอำนวยความสะดวกในการทำงานของผู้รับจ้าง ลูกจ้าง ตัวแทน หรือผู้รับจ้างช่วง (ถ้ามี) ให้สะอาด ปลอดภัย และมีประสิทธิภาพในการใช้งานตลอดระยะเวลาการจ้าง และเมื่อทำงานเสร็จสิ้นแล้วจะต้องขนย้ายบรรดาเครื่องใช้ในการทำงานจ้างรวมทั้งวัสดุ ขยะมูลฝอย และสิ่งก่อสร้างชั่วคราวต่างๆ (ถ้ามี) ทั้งจะต้องกลบเกลี่ยพื้นดินให้เรียบร้อยเพื่อให้บริเวณทั้งหมดอยู่ในสภาพที่สะอาดและใช้การได้ทันที

**ข้อ ๑๙ การงดหรือลดค่าปรับ หรือการขยายเวลาปฏิบัติงานตามสัญญา**

ในกรณีที่มีเหตุเกิดจากความผิดหรือความบกพร่องของฝ่ายผู้ว่าจ้าง หรือเหตุสุดวิสัย หรือเกิดจากเหตุการณ์อันหนึ่งอันใดที่ผู้รับจ้างไม่ต้องรับผิดชอบตามกฎหมาย หรือเหตุอื่นตามที่กำหนด ในกฎกระทรวง ซึ่งออกตามความในกฎหมายว่าด้วยการจัดซื้อจัดจ้างและการบริหารพัสดุภาครัฐ ทำให้ผู้รับจ้างไม่สามารถทำงานให้แล้วเสร็จตามเงื่อนไขและกำหนดเวลาแห่งสัญญานี้ได้ ผู้รับจ้างจะต้องแจ้งเหตุหรือเหตุการณ์ดังกล่าวพร้อมหลักฐานเป็นหนังสือให้ผู้ว่าจ้างทราบ เพื่อของดหรือลดค่าปรับ หรือขยายเวลาทำงานออกไปภายใน ๑๕ (สิบห้า) วันนับถัดจากวันที่เหตุนั้นสิ้นสุดลง หรือตามที่กำหนดในกฎกระทรวงดังกล่าว แล้วแต่กรณี

ถ้าผู้รับจ้างไม่ปฏิบัติให้เป็นไปตามความในวรรคหนึ่ง ให้ถือว่าผู้รับจ้างได้ละสิทธิเรียกร้อง ในการที่จะของดหรือลดค่าปรับ หรือขยายเวลาทำงานออกไปโดยไม่มีเงื่อนไขใดๆ ทั้งสิ้น เว้นแต่ กรณีเหตุเกิดจากความผิดหรือความบกพร่องของฝ่ายผู้ว่าจ้าง ซึ่งมีหลักฐานชัดเจน หรือผู้ว่าจ้างทราบดี อยู่แล้วตั้งแต่ต้น

การงดหรือลดค่าปรับ หรือขยายกำหนดเวลาทำงานตามวรรคหนึ่ง อยู่ในดุลพินิจของผู้ว่าจ้างที่จะพิจารณาตามที่เห็นสมควร

**ข้อ ๒๐ มาตรฐานฝีมือช่าง**

ผู้รับจ้างตกลงเป็นเงื่อนไขสำคัญว่า ผู้รับจ้างจะต้องมีและใช้ผู้ผ่านการทดสอบมาตรฐานฝีมือช่างจากสถาบันพัฒนาฝีมือแรงงาน หรือหรือผู้มีวุฒิบัตรระดับ ปวช. ปวส. และ ปวท.หรือเทียบเท่าจากสถาบันการศึกษาที่ ก.พ.รับรองให้เข้ารับราชการได้ ในอัตราไม่ต่ำกว่าร้อยละ ๑๐ (สิบ) ของแต่ละสาขาช่าง แต่จะต้องมีช่างจำนวนอย่างน้อย ๑ (หนึ่ง) คน ในแต่ละสาขาช่างดังต่อไปนี้

วิศวกรโยธา

ผู้รับจ้างจะต้องจัดทำบัญชีแสดงจำนวนช่างทั้งหมดโดยจำแนกตามแต่ละสาขาช่างและ ระดับช่าง พร้อมกับกระบวนรายชื่อช่างผู้ผ่านการทดสอบมาตรฐานฝีมือช่างหรือผู้มีวุฒิบัตรดังกล่าวในวรรคหนึ่งนำมาแสดงพร้อมหลักฐานต่างๆ ต่อคณะกรรมการตรวจรับพัสดุหรือผู้ควบคุมงาน ก่อนเริ่มลงมือทำงาน และพร้อมที่จะให้ผู้ว่าจ้างหรือเจ้าหน้าที่ของผู้ว่าจ้างตรวจสอบดูได้ตลอด ระยะเวลาการทำงานตามสัญญานี้ของผู้รับจ้าง

**ข้อ ๒๑ การปรับราคาค่าจ้าง**

(ลงชื่อ)



ผู้สั่งจ้าง

(นายทวีป อมศิริ)

นายกองค์การบริหารส่วนตำบลแพรกหนามแดง

(ลงชื่อ)



(นายชฎานัน อินทร์ชาติ)

กรรมการบริษัท



ผู้ว่าจ้างและผู้รับจ้าง ตกลงกันให้ใช้สัญญาปรับราคาได้ สำหรับราคางานก่อสร้างตามสัญญานี้โดย  
 การนำสูตร Escalation Factor (K) มาใช้คำนวณราคาค่างานที่เปลี่ยนแปลงไป โดยวิธีการต่อไปนี้ ตามเงื่อนไข หลักเกณฑ์ สูตร  
 และวิธีคำนวณที่ใช้กับสัญญาแบบปรับราคาได้ตามมติคณะรัฐมนตรีเมื่อวันที่ ๒๒ สิงหาคม ๒๕๓๒ เรื่องการพิจารณาช่วยเหลือผู้  
 ประกอบอาชีพงานก่อสร้าง ตามหนังสือสำนักเลขาธิการคณะรัฐมนตรี ที่ นร ๐๒๐๓/ว ๑๐๙ ลงวันที่ ๒๔ สิงหาคม ๒๕๓๒  
 สูตรการปรับราคา (สูตรค่า K) จะต้องคงที่ที่ระดับที่กำหนดไว้ในวันแล้วเสร็จตามที่กำหนดไว้ใน  
 สัญญา หรือภายในระยะเวลาที่ ผู้ว่าจ้าง ได้ขยายออกไป โดยจะใช้สูตรของทางราชการที่ได้ระบุตามภาคผนวก ๕

สัญญานี้ทำขึ้นเป็นสองฉบับ มีข้อความถูกต้องตรงกัน คู่สัญญาได้อ่านและเข้าใจข้อความ โดยละเอียด  
 ตลอดแล้ว จึงได้ลงลายมือชื่อ พร้อมทั้งประทับตรา (ถ้ามี) ไว้เป็นสำคัญต่อหน้าพยาน และคู่สัญญาต่างยึดถือไว้ฝ่ายละหนึ่งฉบับ

(ลงชื่อ).....ผู้ว่าจ้าง  
 (นายทวีป อมศิริ)

นายกองค์การบริหารส่วนตำบลแพรงหนามแดง

(ลงชื่อ).....ผู้รับจ้าง  
 (นายชยุต นินทรชาติ)  
 กรรมการบริษัท



(ลงชื่อ).....พยาน  
 (นางสาวชิยุวรัตน์ แก้วพิกุล)

นักวิชาการพัสดุชำนาญการ อบต.แพรงหนามแดง

(ลงชื่อ).....พยาน  
 (นางสาวจิรวรรณ แดงอรุณ)

นักวิชาการเงินและบัญชีชำนาญการ อบต.แพรงหนามแดง

เลขที่โครงการ ๖๖๐๗๙๐๐๒๙๖๘

เลขคุมสัญญา ๖๗๐๓๒๒๐๒๗๕๒๐



## หนังสือส่งมอบพื้นที่ก่อสร้าง

สำหรับโครงการประกวดราคาจ้างก่อสร้างถนนคอนกรีตเสริมเหล็ก (คสล.) พร้อมลานเอนกประสงค์ บริเวณที่ทำการ อบต.แพรกหนามแดง (รายละเอียดตามแบบ อบต.แพรกหนามแดง เลขที่ ๐๐๒/๒๕๖๕ และแบบมาตรฐานป้ายโครงการและป้ายประชาสัมพันธ์โครงการ เลขที่ ๐๐๗/๒๕๖๐) ด้วยวิธีประกวดราคาอิเล็กทรอนิกส์ (e-bidding) (เลขที่โครงการ : ๖๖๐๗๙๐๐๒๙๖๘)

\*\*\*\*\*

หนังสือส่งมอบพื้นที่ก่อสร้างฉบับนี้ทำขึ้น ณ องค์การบริหารส่วนตำบลแพรกหนามแดง ตำบลแพรกหนามแดง อำเภออัมพวา จังหวัดสมุทรสงคราม ฉบับลงวันที่ ๒ เมษายน ๒๕๖๗ ระหว่าง องค์การบริหารส่วนตำบลแพรกหนามแดง โดย นายทวีป อมศิริ ตำแหน่ง นายกองค์การบริหารส่วนตำบลแพรกหนามแดง ในฐานะ "ผู้ว่าจ้าง" ฝ่ายหนึ่ง กับ บริษัท เต็มสุข ทิม แอนด์ ทอย คอนสตรัคชั่น จำกัด โดย นายชญานิน อินทรโชติ ตำแหน่ง กรรมการบริษัท ในฐานะ "ผู้รับจ้าง" ตามสัญญาจ้างก่อสร้าง เลขที่ ๔/๒๕๖๗ ลงวันที่ ๒ เมษายน ๒๕๖๗

องค์การบริหารส่วนตำบลแพรกหนามแดง ขอส่งมอบพื้นที่ก่อสร้างโครงการประกวดราคาจ้างก่อสร้างถนนคอนกรีตเสริมเหล็ก (คสล.) พร้อมลานเอนกประสงค์ บริเวณที่ทำการ อบต.แพรกหนามแดง (รายละเอียดตามแบบ อบต.แพรกหนามแดง เลขที่ ๐๐๒/๒๕๖๕ และแบบมาตรฐานป้ายโครงการและป้ายประชาสัมพันธ์โครงการ เลขที่ ๐๐๗/๒๕๖๐) ด้วยวิธีประกวดราคาอิเล็กทรอนิกส์ (e-bidding) (เลขที่โครงการ : ๖๖๐๗๙๐๐๒๙๖๘) ให้แก่ บริษัท เต็มสุข ทิม แอนด์ ทอย คอนสตรัคชั่น จำกัด เพื่อดำเนินการโครงการดังกล่าว ตามสัญญาจ้างก่อสร้างฯ และบริษัท เต็มสุข ทิม แอนด์ ทอย คอนสตรัคชั่น จำกัด ได้รับมอบพื้นที่ก่อสร้างฯ เรียบร้อยแล้ว ตั้งแต่วันลงนามในหนังสือส่งมอบพื้นที่ก่อสร้างฯ นี้

จึงได้ลงลายมือชื่อไว้เป็นหลักฐานต่อหน้าพยาน

(ลงชื่อ)



(นายทวีป อมศิริ)

ผู้ส่งจ้าง

นายกองค์การบริหารส่วนตำบลแพรกหนามแดง

(ลงชื่อ)



(นายชญานิน อินทรโชติ)

กรรมการบริษัท

(ลงชื่อ)



(นางสาวชัญญารัตน์ แก้วพิกุล)  
นักวิชาการพัสดุชำนาญการ

พยาน

(ลงชื่อ)



(นางสาวจิรวรรณ แดงอรุณ)  
นักวิชาการเงินและบัญชีชำนาญการ

พยาน

เอกสารนี้เป็นส่วนหนึ่งของสัญญาจ้างก่อสร้าง เลขที่ ๔/๒๕๖๗ ลงวันที่ ๒ เมษายน ๒๕๖๗  
(ข้อความแบบป้ายโครงการ ขนาด ๑.๒๐ x ๒.๔๐ เมตร)

	<b>องค์การบริหารส่วนตำบลแพรกหนามแดง</b> <b>อำเภออัมพวา จังหวัดสมุทรสงคราม</b> <b>โทร. ๐๓๔-๗๗๒๐๖๙-๗๐</b>
<b>โครงการ</b>	ประกวดราคาจ้างก่อสร้างถนนคอนกรีตเสริมเหล็ก (คสล.) พร้อมลานเอนกประสงค์ บริเวณที่ทำการ อบต.แพรกหนามแดงฯ ด้วยวิธีประกวดราคาอิเล็กทรอนิกส์ (e-bidding)
<b>ปริมาณงาน</b>	รายละเอียดตามแบบ อบต.แพรกหนามแดง เลขที่ ๐๐๒/๒๕๖๕ และแบบมาตรฐานป้ายโครงการ และป้ายประชาสัมพันธ์โครงการ เลขที่ ๐๐๗/๒๕๖๐
<b>ผู้รับจ้าง</b>	บริษัท เต็มสุข ทีม แอนด์ ทอย คอนสตรัคชั่น จำกัด
<b>ที่อยู่</b>	๗๓ หมู่ที่ ๖ ถนนสมุทรสงคราม - บางแพ ตำบลบ้านปรก อำเภอเมือง จังหวัดสมุทรสงคราม
<b>โทร.</b>	๐๘๑-๓๙๘-๗๔๔๔ , ๐๙๙-๔๖๙-๕๕๘๘
<b>สัญญาเลขที่</b>	๔/๒๕๖๗ ลงวันที่ ๒ เมษายน ๒๕๖๗
<b>ระยะเวลาก่อสร้าง</b>	๑๒๐ วัน เริ่มต้นวันที่ ๓ เมษายน ๒๕๖๗ สิ้นสุดวันที่ ๓๑ กรกฎาคม ๒๕๖๗
<b>วงเงินค่าก่อสร้าง</b>	๙๘๗,๐๐๐ บาท (เก้าแสนแปดหมื่นเจ็ดพันบาทถ้วน)
<b>ผู้ควบคุมงาน</b>	นายพงษ์ศักดิ์ แก้วสนิท โทร. ๐-๓๔๗๗-๒๐๖๙-๗๐
<b>ผู้ควบคุมงานผู้รับจ้าง</b>	..... โทร. ....
งานก่อสร้างรายนี้ก่อสร้างด้วยภาษีของท่าน	

หมายเหตุ ใส่ “ชื่อ - นามสกุล และ เบอร์โทรศัพท์” ของผู้ควบคุมงานผู้รับจ้าง ให้ถูกต้องครบถ้วน

(ลงชื่อ)  ผู้สั่งจ้าง  
(นายทวีป อมศิริ)  
นายกองค์การบริหารส่วนตำบลแพรกหนามแดง

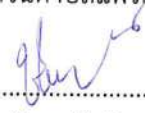
(ลงชื่อ)  .....พยาน  
(นางสาวชิรารัตถ์ แก้วพิกุล)  
นักวิชาการพัสดุชำนาญการ

(ลงชื่อ)  ผู้รับจ้าง  
(นายชฎานิน อินทรโชติ)  
กรรมการบริษัท

(ลงชื่อ)  .....พยาน  
(นางสาวจิรารัตถน์ แดงอรุณ)  
นักวิชาการเงินและบัญชีชำนาญการ

เอกสารนี้เป็นส่วนหนึ่งของสัญญาจ้างก่อสร้าง เลขที่ ๔/๒๕๖๗ ลงวันที่ ๒ เมษายน ๒๕๖๗  
(ข้อความแบบป้ายระหว่างดำเนินการก่อสร้าง ขนาด ๑.๒๐ x ๒.๔๐ เมตร)

	<p><b>โครงการก่อสร้างขององค์การบริหารส่วนตำบลแพรกหนามแดง</b> โทร. ๐๓๔-๗๗๒๐๖๙-๗๐</p>
<b>โครงการ</b>	ประกวดราคาจ้างก่อสร้างถนนคอนกรีตเสริมเหล็ก (คสล.) พร้อมลานเอนกประสงค์ บริเวณที่ทำการ อบต.แพรกหนามแดงฯ ด้วยวิธีประกวดราคาอิเล็กทรอนิกส์ (e-bidding)
<b>ปริมาณงาน</b>	รายละเอียดตามแบบ อบต.แพรกหนามแดง เลขที่ ๐๐๒/๒๕๖๕ และแบบมาตรฐานป้ายโครงการและป้ายประชาสัมพันธ์โครงการ เลขที่ ๐๐๗/๒๕๖๐
<b>ผู้รับจ้าง</b>	บริษัท เต็มสุข ทีม แอนด์ ทอย คอนสตรัคชั่น จำกัด
<b>ที่อยู่</b>	๗๓ หมู่ที่ ๖ ถนนสมุทรสงคราม - บางแพ ตำบลบ้านปรก อำเภอเมือง จังหวัดสมุทรสงคราม
<b>โทร.</b>	๐๘๑-๓๙๘-๗๔๔๔ , ๐๙๙-๔๖๙-๕๕๘๘
<b>สัญญาเลขที่</b>	๔/๒๕๖๗ ลงวันที่ ๒ เมษายน ๒๕๖๗
<b>ระยะเวลาก่อสร้าง</b>	๑๒๐ วัน เริ่มต้นวันที่ ๓ เมษายน ๒๕๖๗ สิ้นสุดวันที่ ๓๑ กรกฎาคม ๒๕๖๗
<b>วงเงินค่าก่อสร้าง</b>	๙๘๗,๐๐๐ บาท (เก้าแสนแปดหมื่นเจ็ดพันบาทถ้วน)
<b>ผู้ควบคุมงาน</b>	นายพงษ์ศักดิ์ แก้วสนิท โทร. ๐-๓๔๗๗-๒๐๖๙-๗๐
<b>ผู้ควบคุมงานผู้รับจ้าง</b>	..... โทร. ....
<p>งานก่อสร้างรายนี้ก่อสร้างด้วยภาษีของท่าน</p>	

หมายเหตุ ใส่ “ชื่อ - นามสกุล และ เบอร์โทรศัพท์” ของผู้ควบคุมงานผู้รับจ้าง ให้ถูกต้องครบถ้วน

(ลงชื่อ)  ผู้สั่งจ้าง  
(นายทวีป อมศิริ)

นายกองค์การบริหารส่วนตำบลแพรกหนามแดง

(ลงชื่อ).....พยาน  
(นางสาวชัญจารีธ แก้วพิกุล)  
นักวิชาการพัสดุชำนาญการ

(ลงชื่อ)  ผู้รับจ้าง  
(นายชฎานิน อินทรใจดี)

กรรมการบริษัท

(ลงชื่อ).....พยาน  
(นางสาวจิรวรรณ แดงอรุณ)  
นักวิชาการเงินและบัญชีชำนาญการ





เอกสารอันเป็นส่วนหนึ่งของสัญญาจ้างก่อสร้าง เลขที่ ๔/๒๕๖๗ ลงวันที่ ๒ เมษายน ๒๕๖๗  
รายละเอียดเพิ่มเติมในแบบป้ายประชาสัมพันธ์

ให้ผู้รับจ้างจะต้องดำเนินการจัดทำสติ๊กเกอร์ข้อความหรือฟ้นสกรีนข้อความ QR Code ที่ได้จากระบบ e-GP (รายละเอียดตามรูปภาพด้านล่าง) ให้มีขนาดไม่น้อยกว่า 5.00 x 5.00 เซ็นติเมตร ให้มองเห็นอย่างเด่นชัดตามความเหมาะสม บริเวณด้านล่างมุมขวาของป้าย



(ลงชื่อ)  ผู้สั่งจ้าง  
(นายทวีป อมศิริ)  
นายกองค์การบริหารส่วนตำบลแพรงหนามแดง

(ลงชื่อ)  ผู้รับจ้าง  
(นายชญาณิน อินทรโชติ)  
กรรมการบริษัท



(ลงชื่อ)..... .....พยาน  
(นางสาวชัญารัต แก้วพิกุล)  
นักวิชาการพัสดุชำนาญการ

(ลงชื่อ)..... .....พยาน  
(นางสาวจิรวรรณ แดงอรุณ)  
นักวิชาการเงินและบัญชีชำนาญการ



หน้าที่ 1 จาก 2



(ลงชื่อ) (นายชญาณิน อินทรโชติ) กรรมการบริษัท

(ลงชื่อ) (นางสาวจิรวรรณ แดงอรุณ) พยาน นักวิชาการเงินและบัญชีชำนาญการ

**ตรวจสอบและประเมินราคา "บัญชีแสดงปริมาณค่าจ้างงานและวัสดุ" (แนบใบเสนอราคา) จากอาคาร" เทียบกับราคากลาง**

โครงการ การก่อสร้างถนนคอนกรีตเสริมเหล็ก (เขต) บริเวณถนนกม.รพช.กม. ๖๓ กม. ๖๓+๕๐๐ แขวงเมืองพญาไท กรุงเทพมหานคร โดยมีนายชญาณิน อินทรโชติ กรรมการบริษัท เป็นหัวหน้าโครงการ และนางสาวจิรวรรณ แดงอรุณ เป็นหัวหน้าฝ่ายบัญชีของบริษัท

เอกสารแนบ ๑ สำเนาใบรายการราคาของ (แบบแสดงรายการภาษีมูลค่าเพิ่ม) จำนวน ๑ ฉบับ

ผู้เสนอราคา บริษัท เต็มสุข ทีม แอนด์ ทอย คอนสตรัคชั่น จำกัด

ลำดับ	รายการ	ปริมาณ	หน่วย	ราคาต่อหน่วย 15 มิ.ย. 67	ราคาที่ผู้รับจ้างเสนอ	หมายเหตุ (จากกลาง - ราคาที่เสนอ)																																													
1	งานโครงสร้างอิฐมวลเบา	250.00	ตร.ม.	606,115.00	640,000.00	115.00																																													
2	คอนกรีตเสริมเหล็ก (รูปทรงทรงแปดเหลี่ยม)	86.00	คิว.ม.	61,908.00	67,200.00	5,292.00																																													
4	เหล็กเส้นขนาด 6 มม.	4.20	5	เหล็กเส้นขนาด 8 มม.	1.40	ตัน	38,675.00	36,000.00	2,675.00	6	งานผูกเงี่ยง	160.00	ตร.	6,720.00	6,720.00		7	ไม้แบบ	20.00	ตร.ม.	25,780.00	23,000.00	2,780.00	8	ตะปูเกลียว 3 นิ้ว	5.00	ตัน	300.00	340.00	2,780.00	9	ตะปูเกลียว 4 นิ้ว	2.00	ตัน	3,016.00	2,520.00	696.00	10	เหล็กฉาก ขนาด 3x4 นิ้ว	3.00	ตัน	209.50	192.00	5.760	11	ช่าง 50 คน/วัน/คน 4 วัน	9.00	คน	2,246.40	1,728.00	518.40
5	เหล็กเส้นขนาด 8 มม.	1.40	ตัน	38,675.00	36,000.00	2,675.00																																													
6	งานผูกเงี่ยง	160.00	ตร.	6,720.00	6,720.00																																														
7	ไม้แบบ	20.00	ตร.ม.	25,780.00	23,000.00	2,780.00																																													
8	ตะปูเกลียว 3 นิ้ว	5.00	ตัน	300.00	340.00	2,780.00																																													
9	ตะปูเกลียว 4 นิ้ว	2.00	ตัน	3,016.00	2,520.00	696.00																																													
10	เหล็กฉาก ขนาด 3x4 นิ้ว	3.00	ตัน	209.50	192.00	5.760																																													
11	ช่าง 50 คน/วัน/คน 4 วัน	9.00	คน	2,246.40	1,728.00	518.40																																													

(ลงชื่อ) (นายทวีป อมศิริ) ผู้สั่งจ้าง นายกองค้การบริหารส่วนตำบลแพรกหนามแดง

(ลงชื่อ) (นางสาวชญาณิรัตน์ แก้วพิกุล) พยาน นักวิชาการพัสดุชำนาญการ



ผู้เสนอราคา

บริษัท เค็มทรา และ โตย คอนสตรัคชั่น จำกัด

หน้า 2 จาก 2

ลำดับ	รายการ	ปริมาณ	หน่วย	ราคาต่อหน่วย	รวม	ราคาสุทธิ	ส่วนลด
12	น้ำยาเคลือบผิว สีฟ้า ขนาด 100 ลิตร	1.00	แกลลอน	16,500	16,500	16,500	53,000
13	ยาเคลือบผิวสีเทา ขนาด 152,200 ลิตร	102.00	ลิตร	29,580.00	2,997,960.00	2,997,960.00	6,580,000
14	อะครีลิก สีขาว ขนาด 50 ลิตร AC 40090	0.10	ลิตร	2,785.00	278.50	278.50	80,000
15	อะครีลิก สีขาว	21.48	ลิตร	3,852.00	82,670.40	82,670.40	1,073,000
16	งานสีอะครีลิก สีขาว 0.10 ลิตร	11.59	ลิตร	797.50	9,229.05	9,229.05	4,897.70
รวมค่าขนส่ง / รวมค่าขนส่งรวมค่าวัสดุเป็นเงินทั้งสิ้น					900,604.97	881,299.97	19,305.90
ค่าขนถ่าย รวมค่าขนถ่าย					25,390.00	25,390.00	
ค่าจ้าง					16,130.84	16,130.84	
รวมค่าขนส่งรวมรถ + ค่าจ้างขนถ่ายค่าขนถ่าย + ค่าจ้าง					922,629.91	922,629.91	
ค่าจ้างผู้ติดตั้ง					56,570.09	56,570.09	
ค่าจ้างช่างสีอะครีลิก และสีอะครีลิก					1,507.10	1,507.10	
Factor F							
รวมค่าก่อสร้าง / รวมราคาประเมินเงินทั้งสิ้น (ตัวเลข)					1,177,180.75	947,000.00	190,180.75



(ลงชื่อ)  ผู้สั่งจ้าง  
(นายทวีป อมศิริ)  
นายกองค์การบริหารส่วนตำบลแพรกหนามแดง

(ลงชื่อ)  ผู้รับจ้าง  
(นายชยุานิน อินทรโชติ)  
กรรมการบริษัท

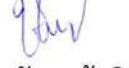
(ลงชื่อ)  พยาน  
(นางสาวชญาธร แก้วพิกุล)  
นักวิชาการพัสดุชำนาญการ

(ลงชื่อ)  พยาน  
(นางสาวจิรวรรณ แดงอรุณ)  
นักวิชาการเงินและบัญชีชำนาญการ

หน้า 2 จาก 2

หน้า 2 จาก 2

หน้า 2 จาก 2





บริษัท เต็มสุข ทีม แอนด์ ทอย คอนสตรัคชั่น จำกัด

73 หมู่ที่ 6 ถนนสมุทรสงคราม - บางแพ ตำบลบ้านปรก

อำเภอเมือง จังหวัดสมุทรสงคราม

Tel : 081-398-7444 , 099-469-5588

จัดการบริหารส่วนตำบลแพรกหนามแดง  
537  
ที่ 11 มี.ค. 2567  
เวลา 11.00 น.

วันที่ 11 มีนาคม 2567

กองคลัง อบต.แพรกหนามแดง  
เลขที่ 260  
วันที่ 11 มี.ค. 2567  
เวลา 13.20 น.

เรื่อง ส่งใบปริมาณงาน

เรียน นายกองดีการบริหารส่วนตำบลแพรกหนามแดง

อ้างถึง สส 72302/173

สิ่งที่ส่งมาด้วย บัญชีแสดงปริมาณวัสดุและราคาก่อสร้าง

ตามที่ บริษัท เต็มสุข ทีม แอนด์ ทอย คอนสตรัคชั่น จำกัด ได้เป็นผู้ชนะการเสนอราคา  
โครงการก่อสร้างถนนคอนกรีตเสริมเหล็ก (คสล.) พร้อมลานเอนกประสงค์ บริเวณที่ทำการ อบต.  
แพรกหนามแดง (รายละเอียดตามแบบ อบต.แพรกหนามแดง เลขที่ ๐๐๒/๒๕๖๕ และแบบ  
มาตรฐานป้ายโครงการและป้ายประชาสัมพันธ์โครงการ เลขที่ ๐๐๗/๒๕๖๐)

บัดนี้ทางบริษัท เต็มสุข ทีม แอนด์ ทอย คอนสตรัคชั่น ขอส่งเอกสารบัญชีแสดงปริมาณ  
วัสดุและราคาก่อสร้าง

จึงเรียนมาเพื่อโปรดทราบและพิจารณาดำเนินการต่อไป

ขอแสดงความนับถือ

(ลงชื่อ)



(นายชฎานิน อินทรโชติ)

ตำแหน่ง กรรมการบริษัท

Form with checkboxes and handwritten notes. Includes a signature and the number 11-3-67.

(ลงชื่อ)

(นายทวีป อมศิริ)

นายกองค์การบริหารส่วนตำบลแพรกหนามแดง

(ลงชื่อ)

(นางสาวชัญจารัตถ์ แก้วพิกุล)

นักวิชาการพัสดุชำนาญการ

(ลงชื่อ)

(นายชฎานิน อินทรโชติ)

กรรมการบริษัท

(ลงชื่อ)

(นางสาวจิรพรรณ แดงอรุณ)

นักวิชาการเงินและบัญชีชำนาญการ



บัญชีแสดงปริมาณวัสดุและราคาก่อสร้าง

โครงการก่อสร้างถนนคอนกรีตเสริมเหล็ก (คสล.) พร้อมลานจอดรถประชิด บริเวณที่ทำการ อบต.แพรกหนามแดง

องค์การบริหารส่วนตำบลแพรกหนามแดง

ลำดับที่	รายละเอียด	ปริมาณงาน		ราคาหน่วย	รวมค่าวัสดุและค่าแรงงาน (บาท)	หมายเหตุ
		จำนวน	หน่วย			
	งานโครงสร้างวิศวกรรม					
1	- คอนกรีตเสริมเหล็ก (รูปทรงแท่ง 240 กก./ซ.บ.)	250.00	ลบ.ม.	2,400.00	500,000.00	
2	- ทนทาน	84.00	ลบ.ม.	800.00	67,200.00	
3	- เหล็กเส้นกลม สก. 6 มม.	4.20	26,000.00	109,200.00		
4	- เหล็กเส้นกลม สก. 16 มม.	1.40	ตัน	26,000.00	36,400.00	
5	- ลวดผูกเหล็ก	160.00	ถก.	42.00	6,720.00	
6	- ไม้แบบ	20.00	ลบ.ฟ.	1,150.00	23,000.00	
7	- ตะปูตอกไม้ 3 นิ้ว	5.00	กก.	60.00	300.00	
8	- ห่อซีเมนต์ ขนาด 4 นิ้ว	2.00	พอนด์	1,160.00	2,320.00	
9	- ห่อซีเมนต์ ขนาด 3.4 นิ้ว	3.00	พอนด์	64.00	192.00	
10	- ห่อซีเมนต์ 90 องศา ขนาด 4 นิ้ว	8.00	ตัน	192.00	1,728.00	
11	- น้ำยาประสานท่อ ซีเมนต์ ขนาด 100 กรัม	1.00	กระป๋อง	110.00	110.00	
12	- ขอบคันทางทรงกลม ขนาด 15x30x100 ซม.	102.00	เมตร	225.00	22,950.00	
13	- ยางมะตอย ชนิด AC เกเรด AC-40-50	0.10	ตัน	27,050.00	2,705.00	
14	- งานสีเส้นจราจร	21.46	ตร.ม.	129.50	2,779.07	
15	- งานเชื่อมเหล็กคอนกรีต ขนาด 0.10-0.15 ซม.	11.39	ตร.ม.	500.00	5,695.00	

ค่าวัสดุแรงงาน	861,298.07
ค่าขนถ่ายวัสดุและดำเนินการ	25,000.00
กำไร	16,130.84
รวมค่าแรงงานวัสดุ ค่าขนถ่าย ค่ากำไร	822,429.91
ภาษีมูลค่าเพิ่ม 7%	84,570.09
<b>รวมราคาค่าก่อสร้างทั้งสิ้น</b>	<b>907,000.00</b>

ผู้จัดทำ: กำกับแผนผังมีมติเห็นชอบพร้อม

รองนายก อบจ. เป็นเงิน (เก้า) สิบล้าน  
 การก่อสร้างแล้วเสร็จภายใน 120 วัน

(ลงชื่อ)  ผู้เสนอราคา  
 (นาย ชญาภิน อินทรโชติ)  
 ผู้จัดการห้างบริษัท บริษัท เดิมสุข ทีม แอนด์ ทอย คอนสตรัคชั่น จำกัด.



(ลงชื่อ)  ผู้สั่งจ้าง  
 (นายทวีป อมศิริ)  
 นายกองค์การบริหารส่วนตำบลแพรกหนามแดง

(ลงชื่อ)  ผู้รับจ้าง  
 (นายชญาภิน อินทรโชติ)  
 กรรมการบริษัท

(ลงชื่อ)  พยาน  
 (นางสาวชิญาภัฏ แก้วพิกุล)  
 นักวิชาการพัสดุชำนาญการ

(ลงชื่อ)  พยาน  
 (นางสาวจิรวรรณ แดงอรุณ)  
 นักวิชาการเงินและบัญชีชำนาญการ

## ใบเสนอราคาจ้างก่อสร้างด้วยวิธีประกวดราคาอิเล็กทรอนิกส์ (e-bidding)

เรียน หัวหน้าหน่วยงานของรัฐ

๑. ข้าพเจ้า บริษัท เต็มสุข ทีม แอนต์ ทอย คอนสตรัคชั่น จำกัด เลขที่ ๗๓ หมู่ที่ ๒ ถนนสมุทรสงคราม - บางแพตำบล บ้านปรกอำเภอ เมืองสมุทรสงครามจังหวัด สมุทรสงคราม รหัสไปรษณีย์ ๗๕๐๐๐ โทรศัพท์ ๐-๓๔๗๒-๕๗๖๑ โดย นายชญานิน อินทรโชติ ผู้ลงนามข้างท้ายนี้ ได้พิจารณาเงื่อนไขต่าง ๆ ในเอกสารประกวดราคาอิเล็กทรอนิกส์ และเอกสารเพิ่มเติม (ถ้ามี) เลขที่ EB(จ) ๑/๒๕๖๗ โดยตลอดและยอมรับข้อกำหนดและเงื่อนไขนั้นแล้ว รวมทั้งรับรองว่าข้าพเจ้าเป็นผู้มีคุณสมบัติครบถ้วนตามที่กำหนดและไม่เป็นผู้ทำงานของหน่วยงานของรัฐ

๒. ข้าพเจ้าขอเสนอที่จะทำงาน ประกวดราคาจ้างก่อสร้างถนนคอนกรีตเสริมเหล็ก (คสล.) พร้อมลานเอนกประสงค์ บริเวณที่ทำการ อบต.แพรกหนามแดง (รายละเอียดตามแบบ อบต.แพรกหนามแดง เลขที่ ๐๐๒/๒๕๖๕ และแบบมาตรฐานป้ายโครงการและป้ายประชาสัมพันธ์โครงการ เลขที่ ๐๐๗/๒๕๖๐) ด้วยวิธีประกวดราคาอิเล็กทรอนิกส์ (e-bidding) ตามข้อกำหนดเงื่อนไขแบบรูปรายการละเอียดแห่งเอกสารประกวดราคาอิเล็กทรอนิกส์ ตามราคาตั้งที่ได้ระบุไว้ในบัญชีรายการก่อสร้างหรือใบแจ้งปริมาณราคา เป็นเงินทั้งสิ้น ๔,๘๗,๐๐๐.๐๐ บาท (เก้าแสนแปดหมื่นเจ็ดพันบาทถ้วน) ซึ่งได้รวมภาษีมูลค่าเพิ่ม ตลอดจนภาษีอากรอื่นๆ และค่าใช้จ่ายที่พึงหวังไว้ด้วยแล้ว

๓. ข้าพเจ้าจะยื่นคำเสนอราคานี้เป็นระยะเวลา ๑๒๐ วัน ตั้งแต่วันยื่นข้อเสนอ และ องค์การบริหารส่วนตำบล อาจรับคำเสนอนี้ ณ เวลาใดก็ได้ก่อนที่จะครบกำหนดระยะเวลาดังกล่าว หรือระยะเวลาที่ได้ออกไปตามเหตุผลอันสมควรที่ องค์การบริหารส่วนตำบล ร้องขอ

๔. ข้าพเจ้ารับรองว่าจะส่งมอบงานตามเงื่อนไขที่เอกสารประกวดราคาอิเล็กทรอนิกส์กำหนดไว้

๕. ในกรณีที่ข้าพเจ้าได้รับการพิจารณาให้เป็นผู้ชนะการประกวดราคาอิเล็กทรอนิกส์ ข้าพเจ้ารับรองที่จะ

๕.๑ ทำสัญญาตามแบบสัญญาจ้างก่อสร้างแนบท้ายเอกสารการประกวดราคาอิเล็กทรอนิกส์ หรือตามที่สำนักอัยการสูงสุดได้แก้ไขเพิ่มเติมแล้ว กับ องค์การบริหารส่วนตำบล ภายใน ๗ วัน นับถัดจากวันที่ได้รับหนังสือให้ไปทำสัญญา

๕.๒ มอบหลักประกันการปฏิบัติตามสัญญา ตามที่ระบุไว้ในข้อ ๗ ของเอกสารการประกวดราคาอิเล็กทรอนิกส์ ให้แก่ องค์การบริหารส่วนตำบล ขณะที่ได้ลงนามในสัญญาเป็นจำนวนร้อยละ ๕.๐๐ ของราคาตามสัญญาที่ได้รับไว้ในใบเสนอราคานี้ เพื่อเป็นหลักประกันการปฏิบัติตามสัญญาโดยถูกต้องและครบถ้วน

หากข้าพเจ้าไม่ปฏิบัติตามที่ระบุไว้ในข้อ ๕.๑ และ/หรือข้อ ๕.๒ ดังกล่าวข้างต้น ข้าพเจ้ายอมให้ องค์การบริหารส่วนตำบล ริบ หลักประกันการเสนอราคาหรือเรียกธำจจากผู้ออกหนังสือค้ำประกัน ข้าพเจ้ายอมชดใช้ค่าเสียหายใด ๆ ที่อาจมีแก่ องค์การบริหารส่วนตำบล และ องค์การบริหารส่วนตำบล มีสิทธิจะให้ผู้ยื่นข้อเสนอรายอื่นเป็นผู้ชนะการประกวดราคาอิเล็กทรอนิกส์ได้ หรือองค์การบริหารส่วนตำบล อาจดำเนินการจัดจ้างการประกวดราคาอิเล็กทรอนิกส์ใหม่ก็ได้

(ลงชื่อ)



(นายทวีป อมศิริ)

ผู้สั่งจ้าง

นายกองค์การบริหารส่วนตำบลแพรกหนามแดง

(ลงชื่อ)



(นางสาวชิวารัต แก้วพิกุล)

นักวิชาการพัสดุชำนาญการ

(ลงชื่อ)



(นายชญานิน อินทรโชติ)

กรรมการบริษัท

(ลงชื่อ)



(นางสาวจิรวรรณ แดงอรุณ)

นักวิชาการเงินและบัญชีชำนาญการ

๖. ข้าพเจ้ายอมรับว่า องค์การบริหารส่วนตำบล ไม่มีความผูกพันที่จะรับคำเสนอนี้ หรือใบเสนอราคาใด ๆ รวมทั้งไม่ต้องรับผิดชอบในค่าใช้จ่ายใด ๆ อันอาจเกิดขึ้นในการที่ข้าพเจ้าได้เข้ายื่นข้อเสนอนี้

๗. เพื่อเป็นหลักประกันในการปฏิบัติโดยถูกต้อง ตามที่ได้ทำความเข้าใจและตามความผูกพันแห่งคำเสนอนี้ ข้าพเจ้าขอมอบ เพื่อเป็นหลักประกันการเสนอราคาเป็นเงินจำนวน บาท มาพร้อมนี้

๘. ข้าพเจ้าได้ตรวจทานตัวเลขและตรวจสอบเอกสารต่าง ๆ ที่ได้ยื่นพร้อมใบเสนอราคานี้โดยละเอียดแล้ว และเข้าใจดีว่า องค์การบริหารส่วนตำบล ไม่ต้องรับผิดชอบใด ๆ ในความผิดพลาดหรือตกหล่น

๙. ใบเสนอราคานี้ได้ยื่นเสนอโดยบริสุทธิ์ยุติธรรม และปราศจากกลฉ้อฉล หรือการสมรู้ร่วมคิดกัน โดยไม่ชอบด้วยกฎหมายกับบุคคลใดบุคคลหนึ่ง หรือหลายบุคคล หรือกับห้างหุ้นส่วน บริษัทใด ๆ ที่ได้ยื่นเสนอราคาในคราวเดียวกัน

เสนอมา ณ วันที่ ๖ กุมภาพันธ์ พ.ศ. ๒๕๖๗ เวลา ๑๔:๔๒:๓๑ น.

(นายชญานิน อินทรโชติ)  
ผู้มีอำนาจลงนาม หรือ ผู้รับมอบอำนาจ

เลขที่โครงการ ๖๖๐๗๕๐๐๒๕๖๘

ใบเสนอราคาเลขที่ ๖๗๐๒๑๖๐๐๐๕๗๕๑

รหัสอ้างอิง OTP VxYG

เลขประจำตัวผู้เสียภาษี ๐๗๕๕๕๔๐๐๐๐๖๘

(ลงชื่อ)

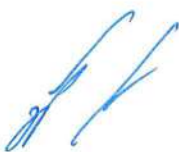

(นายทวีป อมศิริ)

นายกองค์การบริหารส่วนตำบลแพรภทนามแดง

(ลงชื่อ)



(นางสาวชัญจารัต แก้วพิกุล)

นักวิชาการพัสดุชำนาญการ

(ลงชื่อ)



(นายชญานิน อินทรโชติ)

กรรมการบริษัท

(ลงชื่อ)



(นางสาวจิรวรรณ แดงอรุณ)

นักวิชาการเงินและบัญชีชำนาญการ

สำเนา

ที่ นร 0203/ว 109

สำนักเลขาธิการคณะรัฐมนตรี

ข้างเนียบรัฐบาล ถนน 10300

24 สิงหาคม 2532

เรื่อง การพิจารณาช่วยเหลือผู้ประกอบการอาชีพงานก่อสร้าง

เรียน

ข้างถึง หนังสือสำนักเลขาธิการคณะรัฐมนตรี ที่ นร 0203/ว 81 ลงวันที่ 30 มิถุนายน 2532

สิ่งที่ส่งมาด้วย สำเนาหนังสือสำนักงบประมาณ ที่ กพส 7/2532 ลงวันที่ 4 สิงหาคม 2532

และเอกสารประกอบ

ตามที่ได้ยื่นยันมติคณะรัฐมนตรี เรื่อง การพิจารณาช่วยเหลือผู้ประกอบการอาชีพงานก่อสร้างมาเพื่อถือปฏิบัติต่อไป นั้น

บัดนี้ คณะกรรมการเฉพาะกิจพิจารณาแก้ไขปัญหาการก่อสร้างได้เสนอเงื่อนไขหลักเกณฑ์ ประเภทงานก่อสร้าง สูตร และวิธีการคำนวณที่เข้ากับสัญญาแบบปรับราคาได้ รวม 6 ข้อ มาเพื่อคณะรัฐมนตรีพิจารณาอนุมัติ ความละเอียดปรากฏตามสิ่งที่ส่งมาด้วย

คณะรัฐมนตรีได้ประชุมปรึกษาเมื่อวันที่ 22 สิงหาคม 2532 ลงมติอนุมัติตามที่คณะกรรมการเฉพาะกิจพิจารณาแก้ไขปัญหาการก่อสร้าง เสนอ ทั้ง 6 ข้อ โดยข้อ 1 ให้ตัดคำว่า "ก่อนหรือ" ออก และให้ส่วนราชการ รัฐวิสาหกิจ หน่วยงานตามกฎหมายว่าด้วยการบริหารราชการส่วนท้องถิ่น หน่วยงานอื่นที่มีกฎหมายบัญญัติให้มีฐานะเป็นราชการบริหารส่วนท้องถิ่น และหน่วยงานอื่นของรัฐถือปฏิบัติต่อไป

จึงเรียนยืนยันมา และขอได้โปรดแจ้งให้ส่วนราชการ รัฐวิสาหกิจ หน่วยงานตามกฎหมายว่าด้วยการบริหารราชการส่วนท้องถิ่น หน่วยงานอื่นที่มีกฎหมายบัญญัติให้มีฐานะเป็นราชการบริหารส่วนท้องถิ่น และหน่วยงานอื่นของรัฐถือปฏิบัติต่อไปด้วย

ขอแสดงความนับถือ

อนันต์ อนันตกุล

(นายอนันต์ อนันตกุล)

เลขาธิการคณะรัฐมนตรี

กองนิติธรรม

โทร. 2828149

(ลงชื่อ)

(นายทวีป อมศิริ)

นายกองค์การบริหารส่วนตำบลแพรงหนามแดง

(ลงชื่อ)

(นางสาวชญารัตน์ แก้วพิกุล)

นักวิชาการพัสดุชำนาญการ

(ลงชื่อ)



(นายชญาสิน อินทรโชติ)

กรรมการบริษัท

(ลงชื่อ)

(นางสาวจิรวรรณ แดงอรุณ)

นักวิชาการเงินและบัญชีชำนาญการ

(สำเนา)

ที่ กทส 7/2532

สำนักงานประมาณ

ถนนพระรามที่ 6 เขตม. 10400

4 สิงหาคม 2532

เรื่อง การพิจารณาช่วยเหลือผู้ประกอบการก่อสร้าง

เรียน เลขาธิการคณะกรรมการ

อ้างถึง หนังสือสำนักเลขาธิการคณะกรรมการ ที่ นร 0203/ว 81 ลงวันที่ 30 มิถุนายน 2532

- สิ่งที่ส่งมาด้วย 1. เอกสารผนวก ก จำนวน 13 แผ่น  
2. เอกสารผนวก ข จำนวน 11 แผ่น

ตามหนังสือที่อ้างถึง คณะรัฐมนตรีมีมติวันที่ 27 มิถุนายน 2532 เห็นชอบตามข้อเสนอของคณะกรรมการเฉพาะกิจพิจารณาแก้ไขปัญหาการก่อสร้าง ในเรื่องสัญญาแบบปรับราคาได้ (ค่า K) ดังนี้

1. เห็นชอบในหลักการที่จะให้นำสัญญาแบบปรับราคาได้มาใช้กับสัญญาที่ลงนามหลังวันที่ 28 มิถุนายน 2531 ในการพิจารณาจ่ายเงินชดเชยค่างานก่อสร้างให้แก่ผู้รับเหมาก่อสร้างของทางราชการ

2. เห็นควรนำสัญญาแบบปรับราคาได้มาใช้เป็นการถาวร

3. ให้ตั้งคณะกรรมการเพื่อพิจารณากำหนดเงื่อนไข หลักเกณฑ์ ประเภทงานก่อสร้าง สูตรและวิธีการคำนวณในการพิจารณาจ่ายเงินชดเชยให้สอดคล้องกับวิกฤตการณ์และลักษณะงานก่อสร้าง แล้วนำเสนอคณะรัฐมนตรีพิจารณาต่อไป

คณะกรรมการเฉพาะกิจพิจารณาแก้ไขปัญหาการก่อสร้าง พิจารณาเงื่อนไขหลักเกณฑ์ ประเภทงานก่อสร้าง สูตรและวิธีการคำนวณที่ใช้กับสัญญาแบบปรับราคาได้ ตามที่คณะกรรมการเฉพาะกิจพิจารณาการนำสัญญาแบบปรับราคาได้นำเสนอตามมติคณะรัฐมนตรีแล้วเห็นว่า การนำสัญญาแบบปรับราคาได้มาใช้เพื่อเป็นการช่วยเหลือผู้รับจ้างไทยที่ได้รับความ

เดือดร้อน .....

(ลงชื่อ)

(นายทวีป อมศิริ)

นายกองค์การบริหารส่วนตำบลแพรงหนามแดง

ผู้สั่งจ้าง

(ลงชื่อ)

(นายชญาสิน อินทรโชติ)

กรรมการบริษัท

(ลงชื่อ)

(นางสาวชิญาภัฏ แก้วพิกุล)

นักวิชาการพัสดุชำนาญการ

พยาน

(ลงชื่อ)

(นางสาวจิรพรรณ แดงอรุณ)

นักวิชาการเงินและบัญชีชำนาญการ

พยาน



เดือดร้อนและสามารถที่จะประกอบกิจการต่อไปได้ในช่วงที่เกิดภาวะวิกฤตก่อสร้างขาดแคลนและขึ้นราคา ตลอดจนเป็นการช่วยลดความเสียหายของผู้รับจ้างและป้องกันมิให้ผู้รับจ้างบวกราคาเมื่อการเปลี่ยนแปลงราคาวัสดุไว้ล่วงหน้ามาก ๆ รวมทั้งเกิดความเป็นธรรมต่อคู่สัญญาทั้งสองฝ่ายด้วย จึงเห็นควรนำเงื่อนไข หลักเกณฑ์ ประเภทงานก่อสร้าง สูตรและวิธีการคำนวณที่ใช้กับสัญญาแบบปรับราคาได้ ตลอดจนตัวอย่างการแก้ไขเพิ่มเติมสัญญาเดิม มาใช้เพื่อช่วยเหลือผู้ประกอบการอาชีพงานก่อสร้างตามมติคณะรัฐมนตรีดังกล่าว และเห็นควรนำเสนอคณะรัฐมนตรีเพื่อรออนุมัติดังนี้

1. ให้นำสัญญาแบบปรับราคาได้มาใช้กับสัญญาที่ลงนาม หลังวันที่ 28 มิถุนายน 2531 โดยมีเงื่อนไข หลักเกณฑ์ ประเภทงานก่อสร้าง สูตรและวิธีการคำนวณที่ใช้กับสัญญาแบบปรับราคาได้ (ดังเอกสารผนวก ก).
2. ให้นำสัญญาแบบปรับราคาได้มาใช้ในการถาวร โดยมีเงื่อนไข หลักเกณฑ์ ประเภทงานก่อสร้าง สูตรและวิธีการคำนวณที่ใช้กับสัญญาแบบปรับราคาได้ (ดังเอกสารผนวก ข)
3. งานจ้างเหมาก่อสร้างของรัฐวิสาหกิจ หน่วยงานตามกฎหมายว่าด้วยการบริหารราชการส่วนท้องถิ่น หน่วยงานอื่นที่มีกฎหมายบัญญัติให้มีฐานะเป็นราชการบริหารส่วนท้องถิ่นหรือหน่วยงานอื่นของรัฐ ก็ให้นำเงื่อนไข หลักเกณฑ์ ประเภทงานก่อสร้าง สูตรและวิธีการคำนวณที่ใช้กับสัญญาแบบปรับราคาได้ไปใช้ด้วย ในกรณีที่จำเป็นต้องเพิ่มเงิน ให้ใช้เงินจากงบประมาณของรัฐวิสาหกิจ หน่วยงานตามกฎหมายว่าด้วยการบริหารราชการส่วนท้องถิ่น หน่วยงานอื่นที่มีกฎหมายบัญญัติให้มีฐานะเป็นราชการบริหารส่วนท้องถิ่น หรือหน่วยงานอื่นของรัฐนั้นเองหรือจ่ายตามสัดส่วนแหล่งที่มาของเงินค่าก่อสร้างนั้น หรือตามที่สำนักงานพิจารณาวินิจฉัยแล้วแต่กรณี
4. เมื่อให้มีการนำสัญญาแบบปรับราคาได้มาใช้แล้ว มีผลทำให้ผู้รับจ้างต้องจ่ายเงินชดเชยเพิ่ม จนทำให้เกิดวงเงินงบประมาณที่ได้รับอนุมัติ ก็ให้ถือว่าได้รับอนุมัติจากคณะรัฐมนตรีให้ก่อนนี้ผูกพันเกินกว่างบประมาณ ตามนัยมาตรา 23 แห่งพระราชบัญญัติว่าด้วยการงบประมาณ และให้ส่วนราชการเจ้าของสัญญานั้น ๆ ขอทำความตกลงเรื่องการเงินกับสำนักงบประมาณ
5. การพิจารณาจำนวนเงินเพิ่มหรือลด และการจ่ายเงินเพิ่มหรือเรียกเงินคืนจากผู้รับจ้างตามเงื่อนไขของสัญญาแบบปรับราคาได้ ต้องได้รับการตรวจสอบและเห็นชอบจากสำนักงบประมาณ และให้ถือการพิจารณาวินิจฉัยของสำนักงบประมาณเป็นที่สิ้นสุด

/6. เพื่อความ .....

(ลงชื่อ)



(นายทวีป อมศิริ)

นายกองค์การบริหารส่วนตำบลแพรงหนามแดง

ผู้สั่งจ้าง

(ลงชื่อ)



(นายชฎานิน อินทรชาติ)

กรรมการบริษัท

(ลงชื่อ)



(นางสาวชัญจารัต แก้วพิกุล)

นักวิชาการพัสดุชำนาญการ

พยาน

(ลงชื่อ)



(นางสาวจิรวรรณ แดงอรุณ)

นักวิชาการเงินและบัญชีชำนาญการ

พยาน

๑. เพื่อความรวดเร็วในการดำเนินงาน และเพื่อให้การปฏิบัติเกี่ยวกับการใช้สัญญาจ้างแบบปรับราคาให้เป็นมาตรฐานเดียวกัน จึงมอบอำนาจให้สำนักงบประมาณทำการวินิจฉัยปัญหาข้อหรือและกำหนดแนวทางปฏิบัติที่เหมาะสมได้ตามความจำเป็นด้วย  
จึงเรียนมาเพื่อนำเสนอคณะกรรมการรัฐมนตรีพิจารณาต่อไป

ขอแสดงความนับถือ

พงศ์ สารสิน  
(นายพงศ์ สารสิน)  
รองนายกรัฐมนตรี

ประธานคณะกรรมการเฉพาะกิจพิจารณาแก้ไขปัญหาการก่อสร้าง

กองกลาง

โทร. 2710092 ต่อ 245

(ลงชื่อ)

ผู้สั่งจ้าง

(นายทวีป อมศิริ)

นายกองค์การบริหารส่วนตำบลแพรกหนามแดง

(ลงชื่อ)

พยาน

(นางสาวชิรารัตน์ แก้วพิกุล)

นักวิชาการพัสดุชำนาญการ

(ลงชื่อ)

ผู้รับจ้าง

(นายชยุตติน อินทรโชติ)

กรรมการบริษัท

(ลงชื่อ)

พยาน

(นางสาวจิรวรรณ แดงอรุณ)

นักวิชาการเงินและบัญชีชำนาญการ



เงื่อนไข หลักเกณฑ์ ประสิทธิภาพต่อส้วม สุราและ วิถีการคำนวณ เพื่อให้ใช้กับสัญญาแบบปรับราคาได้

ก. เงื่อนไขและหลักเกณฑ์

1. สัญญาแบบปรับราคาได้นี้ให้ใช้กับงานก่อสร้างทุกประเภท รวมถึงงานปรับปรุง และซ่อมแซมซึ่งเบิกจ่ายค่างานในลักษณะหมวดค่าวัสดุภัณฑ์ ที่ดินและสิ่งก่อสร้าง หมายรวมถึง อุดหนุนและหมวดรายจ่ายอื่นที่เบิกจ่ายในลักษณะค่าที่ดินและสิ่งก่อสร้าง ที่อยู่ในเงื่อนไขและ หลักเกณฑ์ตามที่ได้กำหนดนี้

2. สัญญาแบบปรับราคาได้นี้ให้ใช้ทั้งในกรณีเพิ่มหรือลดค่างานจากค่างานเดิมตาม สัญญา เมื่อดัชนีราคาซึ่งจัดทำขึ้นโดยกระทรวงพาณิชย์ มีการเปลี่ยนแปลงสูงขึ้นหรือลดลง จากเดิม ขณะเมื่อวันเปิดของประกวดราคา สำหรับกรณีที่จัดจ้างโดยวิธีอื่น ให้ใช้วันเปิดของ ราคาแทน

3. การนำสัญญาแบบปรับราคาได้ไปใช้นั้น ผู้ว่าจ้างต้องแจ้งและประกาศให้ผู้รับจ้าง ทราบ เช่น ในประกาศประกวดราคาฯ และต้องระบุในสัญญาจ้างด้วยว่างานจ้าง همانั้น ๆ จะ ใช้สัญญาแบบปรับราคาได้ พร้อมทั้งกำหนดประเภทของงานก่อสร้าง สูตรและวิธีการคำนวณที่ ให้มีการปรับเพิ่มหรือลดค่างานไว้ให้ชัดเจน

ในกรณีที่ม้งานก่อสร้างหลายประเภทในงานจ้างคราวเดียวกัน จะต้องแยกประเภท งานก่อสร้างแต่ละประเภทให้ชัดเจนตามลักษณะของงานก่อสร้างนั้น ๆ และให้สอดคล้องกับ สูตรที่กำหนดไว้

4. การขอเงินเพิ่มค่างานก่อสร้างตามสัญญาแบบปรับราคาได้นี้เป็นหน้าที่ของผู้รับจ้าง ที่จะต้องเรียกร้องภายในกำหนด 90 วัน นับตั้งแต่วันที่ผู้รับจ้างได้ส่งมอบงานงวดสุดท้าย หาก เห็นกำหนดนี้ไปแล้ว ผู้รับจ้างไม่มีสิทธิที่จะเรียกร้องเงินเพิ่มค่างานก่อสร้างจากผู้ว่าจ้างได้อีกต่อไป และในกรณีที่ผู้ว่าจ้างจะต้องเรียกเงินคืนจากผู้รับจ้าง ให้ผู้ว่าจ้างที่เป็นคู่สัญญาเรียกเงินคืน จากผู้รับจ้างโดยเร็ว หรือให้หักค่างานของงวดต่อไป หรือให้หักเงินจากหลักประกันสัญญา แล้วแต่กรณี

5. การพิจารณาคำนวณเงินเพิ่มหรือลด และการจ่ายเงินเพิ่มหรือเรียกเงินคืนจาก ผู้รับจ้างตามเงื่อนไขของสัญญาแบบปรับราคาได้ ต้องได้รับการตรวจสอบและเห็นชอบจาก สำนักงบประมาณและให้ถือการพิจารณาวินิจฉัยของสำนักงบประมาณเป็นที่สิ้นสุด

(ลงชื่อ)

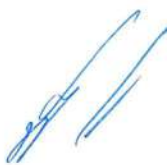

ผู้สั่งจ้าง

(นายทวีป อมศิริ)

นายกองค์การบริหารส่วนตำบลแพรกหนามแดง

(ลงชื่อ)



พยาน

(นางสาวชิญารัต แก้วพิกุล)

นักวิชาการพัสดุชำนาญการ

(ลงชื่อ)



ผู้รับจ้าง

(นายชฎานิน อินทรโชติ)

กรรมการบริษัท

(ลงชื่อ)



พยาน

(นางสาวจิรวรรณ แดงอรุณ)

นักวิชาการเงินและบัญชีชำนาญการ

ข. ประเภทงานก่อสร้างและสูตรที่ใช้กับสัญญาแบบปรับราคาได้  
ในการพิจารณาเพิ่มหรือลดราคาจ้างเหมาก่อสร้างไปให้นานตามสูตรดังนี้

	P	=	(Po) x (K)
กำหนดให้	P	=	ราคาลำงานต่อหน่วยหรือราคาลำงานเป็นงวดที่จะต้องจ่าย ให้ผู้รับจ้าง
	Po	=	ราคาลำงานต่อหน่วยที่ผู้รับจ้างประมูลได้ หรือราคาลำงาน เป็นงวดซึ่งระบุไว้ในสัญญาแล้วแต่กรณี
	K	=	ESCALATION FACTOR ที่หักด้วย 4% เมื่อต้องเพิ่มค่างาน หรือบวกเพิ่ม 4% เมื่อต้องเรียกค่างานคืน

ESCALATION FACTOR K หาได้จากสูตร ซึ่งแบ่งตามประเภทและลักษณะงานดังนี้

#### หมวดที่ 1 งานอาคาร

งานอาคาร หมายถึง คิวอาคาร เช่น ที่ทำการ โรงเรียน โรงพยาบาล หอพัก  
ที่พักอาศัย หอประชุม อีตัจฉินท์ ยิมเนเซียม สระว่ายน้ำ โรงอาหาร คลังพัสดุ โรงงาน รั้ว  
เป็นต้น และให้หมายรวมถึง

1.1 ไฟฟ้าของอาคารบรรจบถึงสายเมนจำหน่าย แต่ไม่รวมถึงหม้อแปลงและ  
ระบบไฟฟ้าภายในบริเวณ

1.2 ประปาของอาคารบรรจบถึงท่อเมนจำหน่าย แต่ไม่รวมถึงระบบประปา  
ภายในบริเวณ

1.3 ระบบท่อหรือระบบสายต่างๆ ที่ติดตั้งหรือฝังอยู่ในส่วนของอาคาร เช่น  
ท่อปรับอากาศ ท่อก๊าซ สายไฟฟ้าสำหรับเครื่องปรับอากาศ สายท่อฟ้า ฯลฯ

1.4 ทางระบายน้ำของอาคารจนถึงทางระบายน้ำภายนอก

1.5 ส่วนประกอบที่จำเป็นสำหรับอาคาร เฉพาะส่วนที่ติดกับอาคาร โดยต้อง  
สร้างหรือประกอบพร้อมกับการก่อสร้างอาคาร แต่ไม่รวมถึงเครื่องจักรหรือเครื่องมือกลที่นำมา  
ประกอบหรือติดตั้ง เช่น ลิฟท์ เครื่องคอมพิวเตอร์ เครื่องสูบน้ำ เครื่องปรับอากาศ ทัตลม ฯลฯ

1.6 ทางเท้ารอบอาคาร ดินถม ดินตัก ห่างจากอาคารโดยรอบไม่เกิน 3 เมตร

ใช้สูตร K =  $0.25 + 0.15 (W/0) + 0.10 (C/Co) + 0.40 (M/Mo) + 0.10 (St/So)$

(ลงชื่อ)



(นายทวีป อมศิริ)

นายกองค์การบริหารส่วนตำบลแพรกหนามแดง

(ลงชื่อ)



(นางสาวชิณารัต แก้วพิกุล)

นักวิชาการพัสดุชำนาญการ

(ลงชื่อ)



(นายชฎานิน อินทรโชติ)

กรรมการบริษัท

(ลงชื่อ)



(นางสาวจิรวรรณ แดงอรุณ)

นักวิชาการเงินและบัญชีชำนาญการ

หมวดที่ 2 ถนน

2.1 งานดิน หมายถึง การขุดดิน การลัดหิน การบดอัดดิน การทุบเปิดหน้าดิน การเกลี่ยบดอัดดิน การทุบ บดอัดดินแบบเข็มนา ลอดา คันลอดา คันลัดน้ำ ตันหาง ซึ่งต้องใช้เครื่องจักรเครื่องมือกลปฏิบัติงาน

สำหรับกรบดินให้หมายความถึงการบดเคี้ยวหรือทรายหรือวัสดุอื่นที่มีการควบคุมคุณสมบัติของวัสดุนั้น และมีข้อกำหนดวิธีกรรม รวมทั้งมีการบดอัดแน่นโดยใช้เครื่องจักรเครื่องมือกล เพื่อให้ได้มาตรฐานตามที่กำหนดไว้ เช่นเดียวกับงานก่อสร้างถนนหรือชั้นลาดประทาน

ทั้งนี้ ให้รวมถึงงานประเภท EMBANKMENT, EXCAVATION, SUBBASE, SELECTED MATERIAL, UNTREATED BASE และ SHOULDER

ใช้สูตร K = 0.30 + 0.10 I<sub>v</sub>/I<sub>o</sub> + 0.40 E<sub>v</sub>/E<sub>o</sub> + 0.20 F<sub>v</sub>/F<sub>o</sub>

2.2 งานหินเรียง หมายถึง งานหินขนาดใหญ่นำมาเรียงกันเป็นชั้นให้เป็นระเบียบจนได้ความหนาที่ต้องการ โดยในช่องว่างระหว่างหินใหญ่จะแซมด้วยหินย่อยหรือกรวดขนาดต่าง ๆ และทรายให้เต็มช่องว่าง มีการควบคุมคุณสมบัติของวัสดุและมีข้อกำหนดวิธีปฏิบัติโดยใช้เครื่องจักร เครื่องมือกล หรือแรงคน และให้หมายความรวมถึงงานหินทิ้ง งานหินเรียงยาแนว หรืองานหินใหญ่ที่มีลักษณะคล้ายคลึงกัน เพื่อการป้องกันการกัดเซาะพังทลายของลาดตลิ่งและท้องลำน้ำ

ใช้สูตร K = 0.40 + 0.20 I<sub>v</sub>/I<sub>o</sub> + 0.20 M<sub>v</sub>/M<sub>o</sub> + 0.20 F<sub>v</sub>/F<sub>o</sub>

2.3 งานเจาะระเบิดหิน หมายถึง งานเจาะระเบิดหินทั่ว ๆ ไป ระยะทางขนย้ายไป-กลับ ประมาณไม่เกิน 2 กิโลเมตร ยกเว้นงานเจาะระเบิดอุโมงค์ซึ่งต้องให้เทคนิคชั้นสูง

ใช้สูตร K = 0.45 + 0.15 I<sub>v</sub>/I<sub>o</sub> + 0.10 M<sub>v</sub>/M<sub>o</sub> + 0.20 E<sub>v</sub>/E<sub>o</sub> + 0.10 F<sub>v</sub>/F<sub>o</sub>

หมวดที่ 3 งานทาง

3.1 งานผิวทาง PRIME COAT, TACK COAT, SEAL COAT

ใช้สูตร K = 0.30 + 0.40 A<sub>v</sub>/A<sub>o</sub> + 0.20 E<sub>v</sub>/E<sub>o</sub> + 0.10 F<sub>v</sub>/F<sub>o</sub>

(ลงชื่อ)

  
(นายทวีป อมศิริ)

ผู้สั่งจ้าง

นายกองค์การบริหารส่วนตำบลแพรกหนามแดง

(ลงชื่อ)

  
(นายชฎานิน อินทรโชติ)

กรรมการบริษัท

(ลงชื่อ)

  
(นางสาวชญารัต แก้วพิกุล)  
นักวิชาการพัสดุชำนาญการ

พยาน

(ลงชื่อ)

  
(นางสาวจิรวรรณ แดงอรุณ)  
นักวิชาการเงินและบัญชีชำนาญการ

พยาน



## 3.2 งานผิวทาง SURFACE TREATMENT SLURRY SEAL

$$\text{ใช้สูตร K} = 0.30 + 0.10 \text{ M/Mo} + 0.30 \text{ A/Ao} + 0.20 \text{ E/Eo} + 0.10 \text{ F/Fo}$$

## 3.3 งานผิวทาง ASPHALTIC CONCRETE, PENETRATION MACADAM

$$\text{ใช้สูตร K} = 0.30 + 0.10 \text{ M/Mo} + 0.40 \text{ A/Ao} + 0.10 \text{ E/Eo} + 0.10 \text{ F/Fo}$$

**\* 3.4** งานผิวถนนคอนกรีตเสริมเหล็ก หมายถึง ผิวถนนคอนกรีตที่ใช้เหล็กเสริมซึ่งประกอบด้วยตะแกรงเหล็กเส้นหรือตะแกรงสวดเหล็กดัดเชื่อมติด (WELDED STEEL WIRE FARRIC) เหล็กเดือย (DOWEL BAR) เหล็กยึด (DEFORMED TIE BAR) และรอยต่อต่าง ๆ (JOINT) ทั้งนี้ ให้หมายความรวมถึงแผ่นพื้นคอนกรีตเสริมเหล็กบริเวณคอสะพาน (R.C. BRIDGE APPROACH) ด้วย

$$\text{ใช้สูตร K} = 0.30 + 0.10 \text{ I/Io} + 0.35 \text{ C/Co} + 0.10 \text{ M/Mo} + 0.15 \text{ S/So}$$

3.5 งานท่อระบายน้ำคอนกรีตเสริมเหล็กและงานบ่อพัก หมายถึง ท่อคอนกรีตเสริมเหล็กสำหรับงานระบายน้ำ (PRECAST REINFORCED CONCRETE DRAINAGE PIPE) งานวางระบายน้ำคอนกรีตเสริมเหล็ก งานลาดคอนกรีตเสริมเหล็กวางระบายน้ำและบริเวณลาดคอสะพาน รวมทั้งงานบ่อพักคอนกรีตเสริมเหล็กและงานคอนกรีตเสริมเหล็กอื่นที่มีรูปแบบและลักษณะงานคล้ายคลึงกัน เช่น งานบ่อพัก (MANHOLE) ท่อร้อยสายโทรศัพท์ ท่อร้อยสายไฟฟ้า เป็นต้น

$$\text{ใช้สูตร K} = 0.35 + 0.20 \text{ I/Io} + 0.15 \text{ C/Co} + 0.15 \text{ M/Mo} + 0.15 \text{ S/So}$$

3.6 งานโครงสร้างคอนกรีตเสริมเหล็กและงานเชื่อมกันตลิ่ง หมายถึง สะพานคอนกรีตเสริมเหล็ก โครงสร้างฐานรากคอนกรีตเสริมเหล็กคอสะพาน (R.C. BEARING UNIT) ท่อเหลี่ยมคอนกรีตเสริมเหล็ก (R.C. BOX CULVERT) หอดังน้ำโครงสร้างคอนกรีตเสริมเหล็กเชื่อมกันตลิ่งคอนกรีตเสริมเหล็ก ท่าเทียบเรือคอนกรีตเสริมเหล็กและสิ่งก่อสร้างอื่นที่มีลักษณะคล้ายคลึงกัน

$$\text{ใช้สูตร K} = 0.30 + 0.10 \text{ I/Io} + 0.15 \text{ C/Co} + 0.20 \text{ M/Mo} + 0.25 \text{ S/So}$$

(ลงชื่อ)



(นายทวีป อมศิริ)

นายกองค์การบริหารส่วนตำบลแพรกหนามแดง

ผู้สั่งจ้าง

(ลงชื่อ)



(นายชญาสิน อินทรโชติ)

กรรมการบริษัท

(ลงชื่อ)



(นางสาวชिरารัต แก้วพิกุล)

นักวิชาการพัสดุชำนาญการ

พยาน

(ลงชื่อ)



(นางสาวจิรวรรณ แดงอรุณ)

นักวิชาการเงินและบัญชีชำนาญการ

พยาน

3.7 งานโครงสร้างเหล็ก หมายถึง สะพานเหล็กน้ำรับดินเดิมข้ามถนน โครงเหล็กสำหรับติดตั้งป้ายจราจรชนิดแขวนสูง เสาไฟฟ้าแรงสูง เสาวิทยุเสาโทรทัศน์ หรือ งานโครงสร้างอื่นที่มีลักษณะคล้ายคลึงกัน แต่ไม่รวมถึงงานติดตั้งเสาโครงเหล็กสายส่งของ การไฟฟ้าฝ่ายผลิตแห่งประเทศไทย

$$\text{ใช้สูตร K} = 0.25 + 0.10 \text{ Iv/Io} + 0.05 \text{ Cv/Co} + 0.20 \text{ Mv/Mo} + 0.40 \text{ Sv/So}$$

#### หมวดที่ 4 งานชลประทาน

4.1 งานอาคารชลประทานไม่รวมบานเหล็ก หมายถึง อาคารคอนกรีตเสริม เหล็กชนิดต่าง ๆ ที่ก่อสร้างในแนวคลองส่งน้ำหรือคลองระบายน้ำ เพื่อควบคุมระดับและหรือ ปริมาณน้ำ ได้แก่ ท่อระบายน้ำ น้ำตก รางเท สะพานน้ำ ท่อลอด ไซฟอน และอาคารชลประทาน ชนิดอื่น ๆ ที่ไม่มีบานระบายเหล็ก แต่ไม่รวมถึงงานอาคารชลประทานขนาดใหญ่ เช่น ฝ่าย ทางระบายน้ำดินหรืออาคารชลประทานประกอบของเขื่อน เป็นต้น

$$\text{ใช้สูตร K} = 0.40 + 0.20 \text{ Iv/Io} + 0.10 \text{ Cv/Co} + 0.10 \text{ Mv/Mo} + 0.20 \text{ Sv/So}$$

4.2 งานอาคารชลประทานรวมบานเหล็ก หมายถึง อาคารคอนกรีตเสริมเหล็ก ชนิดต่าง ๆ ที่ก่อสร้างในแนวคลองส่งน้ำหรือคลองระบายน้ำ เพื่อควบคุมระดับและหรือปริมาณน้ำ ได้แก่ ท่อส่งน้ำเข้านา ท่อระบายน้ำ ประตูระบายน้ำ อาคารอัดน้ำ ท่อลอดและอาคารชลประทาน ชนิดต่าง ๆ ที่มีบานระบายเหล็ก แต่ไม่รวมถึงงานอาคารชลประทานขนาดใหญ่ เช่น ฝ่าย ทางระบายน้ำดิน หรืออาคารชลประทานประกอบของเขื่อน เป็นต้น

$$\text{ใช้สูตร K} = 0.35 + 0.20 \text{ Iv/Io} + 0.10 \text{ Cv/Co} + 0.10 \text{ Mv/Mo} + 0.25 \text{ Sv/So}$$

4.3 งานเขื่อนระบาย TRASHRACK และ STEEL LINER หมายถึง บานระบาย เหล็กเครื่องกว้านและโครงยก รวมทั้ง BULK HEAD GATE และงานท่อเหล็ก

$$\text{ใช้สูตร K} = 0.35 + 0.20 \text{ Iv/Io} + 0.45 \text{ Gv/Go}$$

(ลงชื่อ)



ผู้สั่งจ้าง

(นายทวีป อมศิริ)

นายกองค์การบริหารส่วนตำบลแพรวพราว

(ลงชื่อ)



(นายชญาสิน อินทรโชติ)

กรรมการบริษัท

(ลงชื่อ)



พยาน

(นางสาวชียารัต แก้วพิกุล)

นักวิชาการพัสดุชำนาญการ

(ลงชื่อ)



พยาน

(นางสาวจิรารัต แดงอรุณ)

นักวิชาการเงินและบัญชีชำนาญการ

4.4 งานเสริมคอนกรีต และ ANCHOR BAR ของงานเหล็กเสริมที่ใช้เสริมในงานคอนกรีตและเหล็ก ANCHOR BAR ของงานฝ้าย ทางระบายน้ำฝน หรืออาคารชลประทาน ประกอบของเขื่อน ซึ่งมีสัญญาณบอกจำเพาะงานเหล็กดังกล่าวเท่านั้น

$$\text{ใช้สูตร K} = 0.25 + 0.15 \text{ Iv/To} + 0.60 \text{ Sv/So}$$

4.5 งานคอนกรีต ไม่รวมเหล็กและคอนกรีตคาลดของ หมายถึง งานคอนกรีตเสริมเหล็กที่หักส่วนของเหล็กออกมาแยกคำนวณต่างหากของงานฝ้าย ทางระบายน้ำฝนหรืออาคารชลประทานประกอบของเขื่อน ซึ่งมีสัญญาณบอกจำเพาะงานคอนกรีตดังกล่าวเท่านั้น

$$\text{ใช้สูตร K} = 0.40 + 0.15 \text{ Iv/To} + 0.25 \text{ Cv/Co} + 0.20 \text{ Mv/Mo}$$

4.6 งานเจาะ หมายถึง การเจาะพร้อมทั้งฝังท่อขนาดรูในไม่น้อยกว่า 48 มิลลิเมตร ในชั้นดิน หินผุหรือหินที่แตกหัก เพื่ออัดฉีดน้ำปูน และให้รวมถึงงานซ่อมแซมฐานรากอาคารชลประทาน ถนนและอาคารต่างๆ โดยการอัดฉีดน้ำปูน

$$\text{ใช้สูตร K} = 0.40 + 0.20 \text{ Iv/To} + 0.10 \text{ Mv/Mo} + 0.20 \text{ Ev/Eo} + 0.10 \text{ Fv/Fo}$$

4.7 งานอัดฉีดน้ำปูน ค่าอัดฉีดน้ำปูนจะเพิ่มหรือลด ให้เฉพาะราคาซีเมนต์ที่เปลี่ยนแปลงตามดัชนีราคาของซีเมนต์ที่กระทรวงพาณิชย์จัดทำขึ้น ในเดือนที่ส่งงานแต่ละงวด กับเดือนที่เปิดของประกวดราคา

หมวดที่ 5 งานระบบสาธารณูปโภค

5.1 งานวางท่อ AC และ PVC

5.1.1 ในกรณีที่ผู้ว่าจ้างเป็นผู้จัดหาท่อและหรืออุปกรณ์ให้

$$\text{ใช้สูตร K} = 0.50 + 0.25 \text{ Iv/To} + 0.25 \text{ Mv/Mo}$$

5.1.2 ในกรณีที่ผู้รับจ้างเป็นผู้จัดหาท่อ AC และหรืออุปกรณ์

$$\text{ใช้สูตร K} = 0.40 + 0.10 \text{ Iv/To} + 0.10 \text{ Mv/Mo} + 0.40 \text{ AC/ACo}$$

5.1.3 ในกรณีที่ผู้รับจ้างเป็นผู้จัดหาท่อ PVD และหรืออุปกรณ์

$$\text{ใช้สูตร K} = 0.40 + 0.10 \text{ Iv/To} + 0.10 \text{ Mv/Mo} + 0.40 \text{ PVC/PCo}$$

(ลงชื่อ)

(นายทวีป อมศิริ)

นายกองค์การบริหารส่วนตำบลแพรกหนามแดง

(ลงชื่อ)

(นางสาวชิญารัตน์ แก้วพิกุล)

นักวิชาการพัสดุชำนาญการ

(ลงชื่อ)

(นายชยุต นินทรโชติ)

กรรมการบริษัท

(ลงชื่อ)

(นางสาวจิรวรรณ แดงอรุณ)

นักวิชาการเงินและบัญชีชำนาญการ



5.2 งานวางท่อเหล็กเหนียวและท่อ HYDENSITY POLYETHYLENE

5.2.1 ในกรณีที่มีผู้จ้างเป็นผู้จัดหาท่อและหรืออุปกรณ์ให้

ใช้สูตร K = 0.40 + 0.10 Ie/Io + 0.15 Mv/Mo + 0.20 Ev/Eo + 0.15 Fv/Fo

5.2.2 ในกรณีที่ผู้รับจ้างเป็นผู้จัดหาท่อเหล็กเหนียวและหรืออุปกรณ์และ

ให้รวมถึงงาน TRANSMISSION CONDUIT

ใช้สูตร K = 0.40 + 0.10 Ie/Io + 0.10 Mv/Mo + 0.10 Ev/Eo + 0.30 GIPv/GIPo

5.2.3 ในกรณีที่ผู้รับจ้างเป็นผู้จัดหาท่อ HYDENSITY POLYETHYLENE และหรืออุปกรณ์

ใช้สูตร K = 0.50 + 0.10 Ie/Io + 0.10 Mv/Mo + 0.30 PEv/PEo

5.3 งานปรับปรุงระบบคูโคมัจฉ์ส่งน้ำและงาน SECONDARY LINING

ใช้สูตร K = 0.40 + 0.10 Ie/Io + 0.15 Ev/Eo + 0.35 GIPv/GIPo

5.4 งานวางท่อ PVC หุ้มด้วยคอนกรีต

ใช้สูตร K = 0.30 + 0.10 Ie/Io + 0.20 Cv/Co + 0.05 Mv/Mo + 0.05 Sv/So + 0.30 PVCv/PVCo

5.5 งานวางท่อ PVC กลบทราย

ใช้สูตร K = 0.25 + 0.05 Ie/Io + 0.05 Mv/Mo + 0.65 PVCv/PVCo

5.6 งานวางท่อเหล็กอบสังกะสี

ใช้สูตร K = 0.25 + 0.25 Ie/Io + 0.50 GIPv/GIPo

ประเภทงานและสูตรต่อไปนี้ใช้เฉพาะงานก่อสร้างของการไฟฟ้าฝ่ายผลิตแห่งประเทศไทยเท่านั้น

5.7 งานก่อสร้างระบบสายส่งแรงสูงและสถานีไฟฟ้าย่อย

5.7.1 งานติดตั้ง เสา โครงเหล็กสายส่งแต่ละอุปกรณ์ รวมทั้งงานติดตั้งอุปกรณ์ไฟฟ้าสถานีไฟฟ้าย่อย

(ลงชื่อ)

(นายทวีป อมศิริ)

นายกองค์การบริหารส่วนตำบลแพรกหนามแดง

(ลงชื่อ)

(นางสาวชิญาภัฏ แก้วพิกุล)

นักวิชาการพัสดุชำนาญการ

ผู้สั่งจ้าง

(ลงชื่อ)

(นายชฎานัน อินทรโชติ)

กรรมการบริษัท

(ลงชื่อ)

(นางสาวจิรวรรณ แดงอรุณ)

นักวิชาการเงินและบัญชีชำนาญการ

พยาน

พยาน



สำหรับงานติดตั้งเสา โคร มวลเหล็กสายส่งและอุปกรณ์ ประกอบด้วย ลักษณะงาน  
 คำนึงถึง PRELIMINARY WORK (ยกเว้น BOUNDARY POST), TOWERS, INSULATOR  
 STRING AND OVERHEAD GROUND WIRE ASSEMBLIES, CONDUCTOR AND  
 OVERHEAD GROUND WIRE STRINGING, LINE ACCESSORIES, GROUNDING  
 MATERIALS

สำหรับงานติดตั้งอุปกรณ์ไฟฟ้าสถานีไฟฟ้าย่อย หมายถึง เฉพาะการติดตั้ง  
 อุปกรณ์ไฟฟ้าเท่านั้น

ใช้สูตร K = 0.60 + 0.25 Iy/Io + 0.15 Fv/Fo

5.7.2 งานก่อสร้างฐานรากเสาไฟฟ้า (TOWER FOUNDATION) และงาน  
 ติดตั้ง BOUNDARY POST

ใช้สูตร K = 0.35 + 0.20 Iy/Io + 0.20 Cv/Co + 0.10 Sv/So + 0.15 Fv/Fo

5.7.3 งานก่อสร้างฐานรากอุปกรณ์ไฟฟ้าสถานีไฟฟ้าย่อย

ใช้สูตร K = 0.50 + 0.20 Iy/Io + 0.15 Cv/Co + 0.15 Sv/So

5.8 งานหล่อและตอกเสาเข็มคอนกรีตอัดแรง

5.8.1 งานเสาเข็มคอนกรีตอัดแรง

ใช้สูตร K = 0.35 + 0.15 Iy/Io + 0.20 Cv/Co + 0.30 Sv/So

5.8.2 งานเสาเข็มแบบ CAST IN PLACE

ใช้สูตร K = 0.30 + 0.10 Iy/Io + 0.25 Cv/Co + 0.35 Sv/So

ประเภทงานและสูตรต่อไปนี้จะใช้เฉพาะงานก่อสร้างของการไฟฟ้าส่วนภูมิภาคเท่านั้น

5.9 งานก่อสร้างสายส่งแรงสูงระบบแรงดัน 69 - 115 KV.

5.9.1 ในกรณีที่ผู้ว่าจ้างเป็นผู้จัดหาวัสดุและหรืออุปกรณ์ให้

ใช้สูตร K = 0.80 + 0.05 Iy/Io + 0.10 Mv/Mo + 0.05 Fv/Fo

5.9.2 ในกรณีที่ผู้รับจ้างเป็นผู้จัดหาวัสดุหรืออุปกรณ์

ใช้สูตร K = 0.45 + 0.05 Iy/Io + 0.20 Mv/Mo + 0.05 Fv/Fo + 0.25 Wv/Wo

(ลงชื่อ)

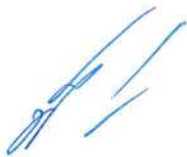

ผู้สั่งจ้าง

(นายทวีป อมศิริ)

นายกองค์การบริหารส่วนตำบลแพรกกทมแดง

(ลงชื่อ)



ผู้รับจ้าง

(นายชญาณิน อินทรโชติ)

กรรมการบริษัท

(ลงชื่อ)



พยาน

(นางสาวชัญจารัต แก้วพิกุล)

นักวิชาการพัสดุชำนาญการ

(ลงชื่อ)



พยาน

(นางสาวจิรวรรณ แดงอรุณ)

นักวิชาการเงินและบัญชีชำนาญการ



วิธีคำนวณที่ใช้คำนวณสูตรที่ใช้กับสัญญาแบบปริมาณงานได้ จัดทำขึ้นโดย  
กระทรวงพาณิชย์

- K = ESCALATION FACTOR
- It = คำนีราคาผู้บริโลกทำไปของประเทศ ในเดือนที่ส่งงานแต่ละงวด
- Io = คำนีราคาผู้บริโลกทำไปของประเทศ ในเดือนที่เปิดของประกวดราคา
- Ct = คำนีราคาซีเมนต์ ในเดือนที่ส่งงานแต่ละงวด
- Co = คำนีราคาซีเมนต์ ในเดือนที่เปิดของประกวดราคา
- Mt = คำนีราคาวัสดุก่อสร้าง (ไม่รวมเหล็กและซีเมนต์) ในเดือนที่ส่งงานแต่ละงวด
- Mo = คำนีราคาวัสดุก่อสร้าง (ไม่รวมเหล็กและซีเมนต์) ในเดือนที่เปิดของประกวดราคา
- St = คำนีราคาเหล็ก ในเดือนที่ส่งงานแต่ละงวด
- So = คำนีราคาเหล็ก ในเดือนที่เปิดของประกวดราคา
- Gt = คำนีราคาเหล็กแผ่นเรียบที่ผลิตในประเทศ ในเดือนที่ส่งงานแต่ละงวด
- Go = คำนีราคาเหล็กแผ่นเรียบที่ผลิตในประเทศ ในเดือนที่เปิดของประกวดราคา
- At = คำนีราคาแอสฟัลท์ ในเดือนที่ส่งงานแต่ละงวด
- Ao = คำนีราคาแอสฟัลท์ ในเดือนที่เปิดของประกวดราคา
- Et = คำนีราคาเครื่องจักรกลและบริษัท ในเดือนที่ส่งงานแต่ละงวด
- Eo = คำนีราคาเครื่องจักรกลและบริษัท ในเดือนที่เปิดของประกวดราคา
- Ft = คำนีราคาน้ำมันดีเซลหมุนเร็ว ในเดือนที่ส่งงานแต่ละงวด
- Fo = คำนีราคาน้ำมันดีเซลหมุนเร็ว ในเดือนที่เปิดของประกวดราคา
- ACt = คำนีราคาท่อซีเมนต์ใยหิน ในเดือนที่ส่งงานแต่ละงวด
- ACo = คำนีราคาท่อซีเมนต์ใยหิน ในเดือนที่เปิดของประกวดราคา
- PVCt = คำนีราคาท่อ PVC ในเดือนที่ส่งงานแต่ละงวด
- PVCo = คำนีราคาท่อ PVC ในเดือนที่เปิดของประกวดราคา
- GIPt = คำนีราคาท่อเหล็กอบสังกะสี ในเดือนที่ส่งงานแต่ละงวด
- GIPo = คำนีราคาท่อเหล็กอบสังกะสี ในเดือนที่เปิดของประกวดราคา

(ลงชื่อ)



ผู้สั่งจ้าง

(นายทวีป อมศิริ)

นายกองค์การบริหารส่วนตำบลแพรกหนามแดง

(ลงชื่อ)



พยาน

(นางสาวชิรารัตน์ แก้วพิกุล)

นักวิชาการพัสดุชำนาญการ

(ลงชื่อ)



ผู้รับจ้าง

(นายชฎานิน อินทรโชติ)

กรรมการบริษัท

(ลงชื่อ)



พยาน

(นางสาวจิรวรรณ แดงอรุณ)

นักวิชาการเงินและบัญชีชำนาญการ

- PEI = ดัชนีราคาต่อ HYDENSITY POLYETHYLENE ในเดือนที่ส่งงานแต่ละงวด
- PEo = ดัชนีราคาต่อ HYDENSITY PLOYETHYLENE ในเดือนที่เปิดซองประกวดราคา
- Wi = ดัชนีราคาสาขาไฟฟ้า ในเดือนที่ส่งงานแต่ละงวด
- Wo = ดัชนีราคาสาขาไฟฟ้า ในเดือนที่เปิดซองประกวดราคา

ก. วิธีการคำนวณที่ใช้กับสัญญาแบบปรับราคาได้

1. การคำนวณค่า K จากสูตรตามลักษณะงานนั้น ๆ ให้ใช้ตัวเลขดัชนีราคาวัสดุก่อสร้างของกระทรวงพาณิชย์ โดยใช้ฐานของปี 2530 เป็นเกณฑ์ในการคำนวณ
2. การคำนวณค่า K สำหรับกรณีที่มีงานก่อสร้างหลายประเภทรวมอยู่ในสัญญาเดียวกัน จะต้องแยกคำนวณก่อสร้างแต่ละประเภทให้ชัดเจนตามลักษณะของงานนั้น และให้สอดคล้องกับสูตรที่ได้กำหนดไว้
3. การคำนวณหาค่า K กำหนดให้ใช้เลขทศนิยม 3 ตำแหน่งทุกขั้นตอนโดยไม่มีการปัดเศษ และกำหนดให้ทำเลขสัมพันธ์ (เปรียบเทียบ) ให้เป็นผลสำเร็จก่อน แล้วจึงนำผลลัพธ์ไปคูณกับตัวเลขของที่หน้าเลขสัมพันธ์นั้น
4. ให้พิจารณาเงินเพิ่มหรือลดราคาค่างานจากราคาที่ผู้รับจ้างทำสัญญาดตกลงกับผู้จ้าง เมื่อค่า K ตามสูตรสำหรับงานก่อสร้างนั้น ๆ ในเดือนที่ส่งมอบงานมีค่าเปลี่ยนแปลงไปจากค่า K ในเดือนเปิดซองราคามากกว่า 4% ขึ้นไป โดยนำเฉพาะส่วนที่เกิน 4% มาคำนวณปรับเพิ่มหรือลดค่างานแล้วแต่กรณี (โดยไม่คิด 4% แรกให้)
5. ในกรณีที่ผู้รับจ้างไม่ตามารถทำการก่อสร้างให้แล้วเสร็จตามระยะเวลาในสัญญา โดยเป็นความคิดของผู้รับจ้าง ค่า K ตามสูตรต่าง ๆ ที่จะนำมาใช้ในการคำนวณค่างาน ให้ใช้ค่า K ของเดือนสุดท้ายตามอายุสัญญา หรือค่า K ของเดือนที่ส่งมอบงานจริง แล้วแต่ว่าค่า K ตัวใดจะมีค่าน้อยกว่า
6. การจ่ายเงินแต่ละงวดให้จ่ายค่าจ้างงานที่ผู้รับจ้างทำได้แต่ละงวดตามสัญญาไปก่อน ส่วนค่างานเพิ่มหรือค่างานลดลงซึ่งจะคำนวณได้ต่อเมื่อทราบดัชนีราคาวัสดุก่อสร้างซึ่งนำมาคำนวณค่า K ของเดือนที่ส่งมอบงานงวดนั้น ๆ เป็นที่แน่นอนแล้ว เมื่อคำนวณเงินเพิ่มได้ให้ขอทำความตกลงเรื่องการเงินกับสำนักงบประมาณ

(ลงชื่อ)

(นายทวีป อมศิริ)

นายกองค์การบริหารส่วนตำบลแพรงหนามแดง

(ลงชื่อ)

(นางสาวชิญาภัฏ แก้วพิกุล)

นักวิชาการพัสดุชำนาญการ

ผู้สั่งจ้าง

(ลงชื่อ)

(นายชยุตตินันท์ อินทรโชติ)

กรรมการบริษัท

(ลงชื่อ)

(นางสาวจิรวรรณ แดงอรุณ)

นักวิชาการเงินและบัญชีชำนาญการ

พยาน

พยาน



ตารางการจัดทำแผนการใช้เหล็กที่ผลิตในประเทศ  
โครงการ.....

รายการวัสดุหรือครุภัณฑ์ที่ใช้ในโครงการ  
แผนการใช้เหล็กที่ผลิตภายในประเทศ  
ปริมาณเหล็กทั้งโครงการ            ต้น

ลำดับ	รายการ	หน่วย	ปริมาณ	ราคาต่อหน่วย (บาท)	เป็นเงิน (รวม)	วัสดุ ในประเทศ	วัสดุ ต่างประเทศ
1	เหล็กเส้น	ตัน					
2	เหล็กข้ออ	ตัน					
3	เหล็กเส้นกลม	ตัน					
4							
5							
รวม							
อัตรา (ร้อยละ)							

ลงชื่อ.....(คู่สัญญาฝ่ายผู้รับจ้าง)

(    )

(ลงชื่อ)  ผู้สั่งจ้าง  
(นายทวีป อมศิริ)  
นายกองค์การบริหารส่วนตำบลแพรงหนามแดง

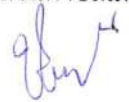
(ลงชื่อ)  พยาน  
(นางสาวชัญญารัตน์ แก้วพิกุล)  
นักวิชาการพัสดุชำนาญการ

(ลงชื่อ)  ผู้รับจ้าง  
(นายชญาณิน อินทรโชติ)  
กรรมการบริษัท 

(ลงชื่อ)  พยาน  
(นางสาวจิรวรรณ แดงอรุณ)  
นักวิชาการเงินและบัญชีชำนาญการ

ตารางการจัดทำแผนการใช้วัสดุที่ผลิตในประเทศ  
โครงการ.....

รายการวัสดุหรือครุภัณฑ์ที่ใช้ในโครงการ  
แผนการใช้วัสดุที่ผลิตภายในประเทศ

ลำดับ	รายการ	หน่วย	ปริมาณ	ราคาต่อหน่วย (บาท)	เป็นเงิน (รวม)	วัสดุ ในประเทศ	วัสดุ ต่างประเทศ
1							
2							
3							
4							
5							
รวม							
อัตรา (ร้อยละ)							

ลงชื่อ.....(คู่สัญญาฝ่ายผู้รับจ้าง)  
( )

(ลงชื่อ)  ผู้สั่งจ้าง  
(นายทวีป อมศิริ)  
นายกองค์การบริหารส่วนตำบลแพรกหนามแดง

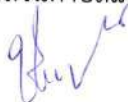
(ลงชื่อ)  พยาน  
(นางสาวชัญจารัต แก้วพิกุล)  
นักวิชาการพัสดุชำนาญการ

(ลงชื่อ)  ผู้รับจ้าง  
(นายชยานิน อินทรโชติ)  
กรรมการบริษัท



(ลงชื่อ)  พยาน  
(นางสาวจิรวรรณ แดงอรุณ)  
นักวิชาการเงินและบัญชีชำนาญการ

ข้อมูลสาระสำคัญในสัญญา

เลขที่โครงการ	66079002968
ชื่อโครงการ	ประกวดราคาจ้างก่อสร้างถนนคอนกรีตเสริมเหล็ก (คสล.) พร้อมลานเอนกประสงค์ บริเวณที่ทำการ อบต.แพรกหนามแดง (รายละเอียดตามแบบ อบต.แพรกหนามแดง เลข
รหัสหน่วยงาน	1509906518
ชื่อหน่วยงาน	องค์การบริหารส่วนตำบลแพรกหนามแดง
เลขประจำตัวผู้เสียภาษีอากร	0755540000068
ชื่อผู้เสนอราคา	บริษัท เต็มสุข ทัม แอนด์ ทอย คอนสตรัคชั่น จำกัด
เลขที่สัญญา/ใบสั่งซื้อจ้าง	4/2567
วันที่ทำสัญญา	02/04/2567 ระบุปีเป็นปีพุทธศักราชในรูปแบบ(ววดคปปป)
จำนวนเงิน	987,000.00
เลขคณสัญญาในระบบ e-GP	670322027520

หมายเหตุ : ชื่อผู้ขายหรือผู้รับจ้าง สีม่วง หมายถึง ผู้ขายหรือผู้รับจ้างเป็นกิจการร่วม (Consortium)

ยกเลิกข้อมูลที่แสดงบนเว็บไซต์

ดูรายละเอียดสัญญา

นำข้อมูลแสดงบนเว็บไซต์

กลับสู่หน้าหลัก

# หลักฐานการรับหนังสือค้ำประกัน

เลขที่ CB-00002/67

(สำเนา)

วันที่ 2 เมษายน 2567

องค์การบริหารส่วนตำบลแพรกหนามแดง อำเภออัมพวา จังหวัดสมุทรสงคราม

ชื่อ บริษัท เต็มสุข ทิม แอนด์ ทอย คอนสตรัคชั่น จำกัด

73 หมู่ที่ 6 ถนนสมุทรสงคราม - บางแพ ตำบลบ้านปรก อำเภอเมืองสมุทรสงคราม 75000 โทร. 034-725761

ลำดับ	รายการ	รหัสบัญชี	จำนวนเงิน (บาท)	หมายเหตุ
1	หลักประกันสัญญา โครงการก่อสร้างถนน คอนกรีตเสริมเหล็ก (คสล.) พร้อมลานเอนก ประสงค์ บริเวณที่ทำการ อบต.แพรกหนามแดง เป็นหนังสือค้ำประกัน ธนาคารกสิกรไทย จำกัด (มหาชน) สาขา สมุทรสงคราม เลขที่ 100067364354 ลงวันที่ 2 เมษายน 2567	2208010101.001	49,350.00	สัญญาเลขที่ สจ.กส .4/2567(CNTR- 00089/67)
รวมเงิน			49,350.00	
ตัวอักษร (สีหมื่นแก้วพื้นสามร้อยห้าสิบบาทถ้วน)				

ลงชื่อ ..... ผู้รับหลักฐานการรับหนังสือค้ำประกัน

(นางสาวชิญารัตน์ แก้วพิบูล)  
นักวิชาการพัสดุ



### หนังสือค้ำประกัน

(หลักประกันสัญญาจ้าง)

เลขที่ 100067364354

วันที่ 2 เดือน เมษายน พ.ศ. 2567

ข้าพเจ้า บริษัท ธนาคารกสิกรไทย จำกัด (มหาชน) สาขาสมุทรสงคราม สำนักงานตั้งอยู่เลขที่ 125/5 ถนนทางเข้าจังหวัด ตำบลแม่กลอง อำเภอเมืองสมุทรสงคราม จังหวัดสมุทรสงคราม โดย นายชัยยะ สนิธิเนตร และ นางสาวไพลิน เขียวจู ผู้มีอำนาจลงนามผูกพันธนาคาร ขอทำหนังสือค้ำประกันฉบับนี้ไว้ต่อ องค์การบริหารส่วนตำบลแพรกกหนามแดง ซึ่งต่อไปนี้เรียกว่า "ผู้ว่าจ้าง" ดังมีข้อความต่อไปนี้

1. ตามที่ บริษัท เดิมสุข ทิม แอนด์ ทอย คอนสตรัคชั่น จำกัด ซึ่งต่อไปนี้เรียกว่า "ผู้รับจ้าง" ได้ทำสัญญาจ้าง ก่อสร้างถนนคอนกรีตเสริมเหล็ก (คสล.) พร้อมลานอเนกประสงค์ บริเวณที่ทำการองค์การบริหารส่วนตำบลแพรกกหนามแดง กับผู้ว่าจ้าง ตามสัญญาเลขที่ 4/2567 ลงวันที่ 2 เดือน เมษายน พ.ศ. 2567 ซึ่งผู้รับจ้างต้องวางหลักประกันการปฏิบัติตามสัญญาต่อผู้ว่าจ้าง เป็นจำนวนเงิน 49,350.00 บาท (สี่หมื่นเก้าพันสามร้อยห้าสิบบาทถ้วน) ซึ่งเท่ากับร้อยละ ห้า (5%) ของมูลค่าทั้งหมดของสัญญา

ข้าพเจ้ายินยอมผูกพันตนโดยไม่มีเงื่อนไขที่จะค้ำประกันในการชำระเงินให้ตามสิทธิเรียกร้องของผู้ว่าจ้าง จำนวนไม่เกิน 49,350.00 บาท (สี่หมื่นเก้าพันสามร้อยห้าสิบบาทถ้วน) ในฐานะเป็นลูกหนี้ร่วม ในกรณีที่ผู้รับจ้างก่อให้เกิดความเสียหายใดๆ หรือต้องชำระค่าปรับ หรือค่าใช้จ่ายใดๆ หรือผู้รับจ้างมิได้ปฏิบัติตามภาระหน้าที่ใดๆ ที่กำหนดในสัญญาดังกล่าวข้างต้น ทั้งนี้ โดยผู้ว่าจ้างไม่จำเป็นต้องเรียกร้องให้ผู้รับจ้างชำระหนี้ก่อน

2. หนังสือค้ำประกันนี้มีผลใช้บังคับตั้งแต่วันที่ 2 เดือน เมษายน พ.ศ. 2567 ถึงวันที่ จนกว่าจะหมดภาระผูกพัน และข้าพเจ้าจะไม่เพิกถอนการค้ำประกันนี้ภายในระยะเวลาที่กำหนดไว้

3. หากผู้ว่าจ้างได้ขยายระยะเวลาให้แก่ผู้รับจ้าง ให้ถือว่าข้าพเจ้ายินยอมในกรณีนี้ด้วย โดยให้ขยายระยะเวลาการค้ำประกันนี้ ออกไปตลอดระยะเวลาที่ผู้ว่าจ้างได้ขยายระยะเวลาให้แก่ผู้รับจ้างดังกล่าวข้างต้น

ข้าพเจ้าได้ลงนามและประทับตราไว้ต่อหน้าพยานเป็นสำคัญ

ลงลายมือชื่อ

บมจ.ธนาคารกสิกรไทย  
( นายชัยยะ สนิธิเนตร )

ผู้ค้ำประกัน

( นางสาวไพลิน เขียวจู )

ลงลายมือชื่อ

( นางสาวมนทกานต์ ลิ้มสกุล )

พยาน ลงลายมือชื่อ

( นางสาวอริสา ธานีกุล )

พยาน

การขอคืนเงินหนังสือค้ำประกัน ทาง EMAIL ได้ที่ : LG\_SERVICE@KASIKORNBANK.COM

เมื่อหนังสือค้ำประกันฉบับนี้หมดอายุบังคับ หรือหมดภาระผูกพันแล้ว โปรดส่งคืนธนาคาร

กรณีประสงค์ขอให้ธนาคารจ่ายเงินแทนตามภาระหนังสือค้ำประกันฉบับนี้ ขอให้จัดส่งผ่านช่องทาง (1) สาขาที่ออกหนังสือค้ำประกัน โดยการส่งมอบให้แก่เจ้าหน้าที่สาขา (by Hand) หรือ (2) ส่งไปรษณีย์และลงทะเบียนตอบรับไปยัง งานหนังสือค้ำประกัน สำนักงานใหญ่ อาคารแจ้งวัฒนะ ชั้น 5 เลขที่ 47/7 หมู่ 3 ตำบลบ้านใหม่ อำเภอปากเกร็ด จังหวัดนนทบุรี 11120



# ใบเสร็จรับเงิน

หน่วยรับชำระ:	กองบริหารการคลังและรายได้ กรมสรรพากร
ผู้ชำระภาษีอากร	บริษัท เติ่มสุช ทีเอ็ม แอนด์ กอย คอมพิวเตอร์ชั่น จำกัด
เลขประจำตัวผู้เสียภาษีอากร/เลขประจำตัวประชาชน	0-7555-40000-06-8

วันชำระเงิน/วันนำส่ง	02/04/2567
เดือน/ปีภาษี	
ประเภทการชำระ:	อากรแสตมป์

หมายเลขอ้างอิงการยื่นแบบ	เลขที่ใบเสร็จรับเงิน	จำนวนเงิน (บาท)
P090016191880	67114289280	*****923.00
จำนวนเงินเป็นตัวอักษร	(เก้าร้อยสี่สามบาทถ้วน)	923.00

จ.ส.9



Digitally Signed  
By the Revenue Department (EPA)  
Date :2024-04-02 08:53:17

ผู้รับเงิน

ท.ส.จ.๒๐ /๗๖๕

( นางทัศนีย์ เต่ารัง )

ผู้อำนวยการกองบริหารการคลังและรายได้/ผู้รับมอบอำนาจ





แบบขอเสียอากรแสตมป์เป็นตัวเงิน  
สำหรับตราสารอิเล็กทรอนิกส์

อ.ส.9

 (1) ยื่นปกติ  (2) ยื่นเพิ่มเติมครั้งที่ (1) ยื่นภายในกำหนดเวลา  (2) ยื่นเกินกำหนดเวลา

ชื่อผู้เสียอากร บริษัท เต็มสุข ทิม แอนด์ ทอย คอนสตรัคชั่น จำกัด

ในฐานะ ผู้รับจ้าง

เลขประจำตัวผู้เสียภาษีอากร 0 7 5 5 5 4 0 0 0 0 0 6 8 สาขาที่ 0

ที่อยู่อาคาร - ห้องเลขที่ - ชั้นที่ - หมู่บ้าน - เลขที่ 73 หมู่ที่ 6

ตรอก/ซอย - แยก - ถนน สมุทรสงคราม-บางแพ ตำบล/แขวง บ้านปรก

อำเภอ/เขต เมืองสมุทรสงคราม จังหวัด สมุทรสงคราม รหัสไปรษณีย์ 7 5 0 0 0

ชื่อคู่สัญญา องค์การบริหารส่วนตำบล แพรกหนามแดง

เลขประจำตัวผู้เสียภาษีอากร 0 9 9 4 0 0 0 5 4 5 7 5 4 สาขาที่

ที่อยู่อาคาร ห้องเลขที่ ชั้นที่ หมู่บ้าน เลขที่ 9/9 หมู่ที่ 5

ตรอก/ซอย แยก ถนน ตำบล/แขวง แพรกหนามแดง

อำเภอ/เขต อัมพวา จังหวัด สมุทรสงคราม รหัสไปรษณีย์ 7 5 1 1 0

รายละเอียดเกี่ยวกับสัญญา/ตราสาร

สัญญา/ตราสารเลขที่ ลงวันที่ 02/04/2567

วัน เดือน ปี ที่เริ่มต้นสัญญา/ตราสาร

วัน เดือน ปี ที่สิ้นสุดสัญญา/ตราสาร

หมายเลขอ้างอิงตราสารอิเล็กทรอนิกส์ 66079002968

หมายเลขอ้างอิงตราสารอิเล็กทรอนิกส์เดิม (กรณียื่นเพิ่มเติม)

วันที่ได้รับตราสารอิเล็กทรอนิกส์(กรณีที่ยื่นขึ้นในต่างประเทศและนำเข้ามาในประเทศไทย)

ตราสารตามบัญชีอัตราอากรแสตมป์ จ้างทำของ

922,429.91

เลขที่ใบเสร็จ: 67114289280

วันที่: 02/04/2567

จำนวนเงิน 923.00 บาท

(เก้าร้อยยี่สิบสามบาทถ้วน)

DLN: อส9000060000067500103092567040202000100

UID: 0000600025670402309006002

## รายการค่าอากรแสตมป์ที่ขอชำระ

## จำนวนเงิน

1. จำนวนเงินค่าอากรแสตมป์	923.00
2. เงินเพิ่มอากร	0.00
3. รวมจำนวนเงินค่าอากรแสตมป์ และเงินเพิ่มอากร (1. + 2.)	923.00

รายละเอียดเกี่ยวกับสัญญา/ตราสารเพิ่มเติม (ถ้ามี)

งานที่รับจ้าง : ก่อสร้างถนนคอนกรีตเสริมเหล็ก (คสล.) พร้อมลานเอนกประสงค์ บริเวณที่ทำการ อบต.แพรกหนามแดง

จำนวนงวดงาน : 1

ข้าพเจ้าขอรับรองว่า รายการที่แจ้งไว้ข้างต้นนี้ เป็นรายการที่ถูกต้องและเป็นจริงทุกประการ



Digitally Signed

By the Revenue Department (EPA) COCF86558F8047E40DC80C55E1A49D76E7627730C4EA5F8DCDF925FF17D1957D4CADA299B3CBFF





Date :2024-04-02 08:53:17

ยื่นวันที่ 02 เดือน เมษายน พ.ศ. 2567 เวลา 00:00:00 น.

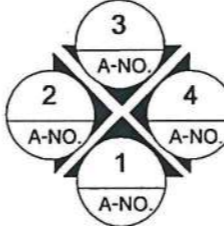
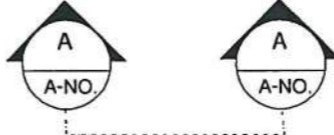
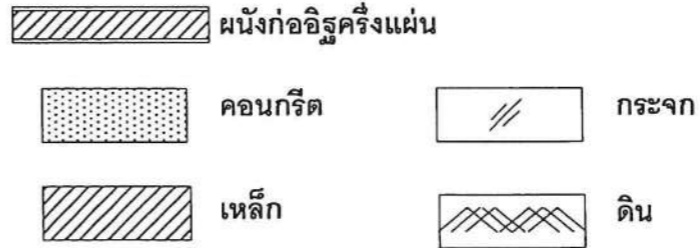
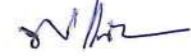

แบบก่อสร้างถนนคอนกรีตเสริมเหล็ก (คสล.)  
พร้อมลานเอนกประสงค์บริเวณที่ทำการองค์การบริหารส่วนตำบลแพรกหนามแดง  
อำเภออัมพวา จังหวัดสมุทรสงคราม

แบบองค์การบริหารส่วนตำบลแพรกหนามแดง เลขที่ 002/2565  
และแบบมาตรฐานป้ายโครงการ และป้ายประชาสัมพันธ์โครงการ เลขที่ 007/2560

รายการแบบสถาปัตยกรรม(A)	รายการแบบโครงสร้าง(S)	รายการสัญลักษณ์ประกอบแบบ	
1 สารบัญแบบ, รายการสัญลักษณ์ประกอบแบบ 2 รายการประกอบแบบ 3 รายการประกอบแบบ(ต่อ) 4 แผนที่สังเขป แผนที่บริเวณ 5 แปลนพื้น 6 แปลนถนนคอนกรีตเสริมเหล็ก 7 แปลนลานคอนกรีตเสริมเหล็ก 8 ขยายรูปตัด 9 แปลนแสดงการเสริมเหล็ก		 <p>ป1 ใช้กำหนดหมายเลขประตู ในแบบเพื่ออ้างอิง</p> <p>น1 ใช้กำหนดหมายเลขหน้าต่าง ในแบบเพื่ออ้างอิง</p> <p>1 ————— แบบขยายทั่วไป  A-NO. ————— แผ่นที่อ้างอิงไปถึง</p>  <p>ทิศเหนือ</p>  <p>1,2,3,4 ชื่อรูปด้าน แสดงทิศทางตามแนวซีกบอก</p> <p>A-NO. แผ่นที่ ที่อ้างอิงไปถึง</p>  <p>ชื่อรูปตัด แผ่นที่ ที่อ้างอิงไปถึง</p>  <p>ผนังก่ออิฐครึ่งแผ่น</p> <p>คอนกรีต      กระฉก</p> <p>เหล็ก      ดิน</p>	
	รายการแบบวิศวกรรมไฟฟ้า(E)		โครงการ ก่อสร้างถนนคอนกรีตเสริมเหล็ก(คสล.) พร้อมลานเอนกประสงค์ บริเวณที่ทำการ อบต.แพรทนามแดง
			เขียนแบบ  (นายพงษ์ศักดิ์ แก้วสนิท) ผอ.กองช่าง อบต.แพรทนามแดง
			ตรวจ  (นายพงษ์ศักดิ์ แก้วสนิท) ผอ.กองช่าง อบต.แพรทนามแดง
	รายการแบบวิศวกรรมสุขาภิบาล(SN)		เห็นชอบ ( นายพิเชษฐ จันทร์จำรัส ) ปลัด อบต.แพรทนามแดง
			อนุมัติ ( นายทวีป อมศิริ ) นายก อบต.แพรทนามแดง
			วิศวกร  (วศ.ศักดิ์ระพี พูลสวัสดิ์) สย.13198
			แบบเลขที่ 002 / 2565
			Sheet 1 / 9 REMARK แบบนี้ใช้มิติเป็นเมตรและห้ามวัดระยะ จากแบบ หากมีข้อสงสัยให้ปรึกษาผู้ ควบคุมงานหรือผู้ออกแบบ

## รายการประกอบแบบก่อสร้าง



**บททั่วไป** หากมีข้อสงสัย หรือขัดแย้งกันของแบบก่อสร้าง หรือแบบขยายไป หรือมิได้กำหนดไว้ในแบบก่อสร้าง ให้ผู้รับจ้างติดต่อปรึกษา สถาปนิกผู้ออกแบบ, วิศวกรผู้ออกแบบ, วิศวกรควบคุมงาน, ผู้ควบคุมงานหรือผู้ว่าจ้างทำการแก้ไข ก่อนที่จะดำเนินการก่อสร้างต่อไป อนึ่งในกรณีที่ไม่มีความชัดเจนหรือที่ตกลงกันไว้ระหว่าง ผู้ว่าจ้างกับผู้รับจ้าง ตามรายการประกอบแบบ ให้ผู้ว่าจ้าง หรือผู้รับจ้าง จัดหาวัสดุอุปกรณ์ที่มีคุณสมบัติและคุณภาพการใช้งาน เทียบเท่ากับวัสดุที่กำหนดไว้ในแบบก่อสร้าง และรายการประกอบแบบ โดยผู้ว่าจ้างและผู้รับจ้างจะต้องแจ้ง สถาปนิกผู้ออกแบบ, วิศวกรผู้ออกแบบ, วิศวกรควบคุมงาน ทราบก่อนที่จะนำมาประกอบหรือติดตั้งในงานก่อสร้าง

**ซีเมนต์** - ซีเมนต์ที่ใช้หล่อโครงสร้างกำหนดให้ใช้ปูนซีเมนต์ปอร์ตแลนด์ ประเภทที่ 1 (ตราช้าง, ตราเพชร, อินทรีแดง, อินทรีเพชร, อินทรีทอง, ตราที่ฟิไอแดง, ตราภูเขา, ตราดาวเทียม, ตราดอกบัวแดง) หรือเทียบเท่า - ซีเมนต์ใช้ผสมปูนหล่อ หรือปูนฉาบปูนประเภทปูนซีลิก้า ที่ใช้ในการก่ออิฐ ให้ใช้ปูนซีเมนต์ซีลิก้า (ตราเสือ, ตราอินทรี, ตราที่ฟิไอเขียว, ตราดอกบัวเขียว, ตราจรวด.)

**ทราย** - ทรายที่ใช้ในการผสมคอนกรีตต้องเป็นทรายหยาบน้ำจืดที่สะอาด ปราศจากสิ่งเจือปน

**หิน หรือกรวด** - หินหรือกรวดที่ใช้ผสมคอนกรีต ต้องไม่เปราะเปื้อน มีขนาดกะทัดรัด

**งานดิน** - การขุดดินสำหรับการทำฐานราก ผู้รับจ้างจะต้องป้องกันมิให้เกิดการพังทลายโดยการทำลาดเอียงให้พอเหมาะ หรือสร้างแผ่นไม้กัน - การถมดิน บริเวณที่จะถมดินต้องตกแต่งให้เรียบร้อย ไม่มีหินปูนเปลือกหอยมากเกินไป

**งานฐานราก** - การก่อสร้างฐานรากของอาคาร ให้ทำตามแบบซึ่งระบุไว้ในตารางรายการฐานราก

**งานเหล็ก** - เหล็กเสริมของคอนกรีตจะต้องตรงตามมาตรฐานเหล็กเส้นเสริมคอนกรีต ต้องไม่มีสนิมเหล็ก ไม่เปื้อนโคลน น้ำมัน หรือสารอื่นเกาะจะต้องทำการตัด ดัดจัดวางและผูกให้ได้ความยาวและรูปร่างตามแบบที่วิศวกรผู้ออกแบบกำหนด

ก. เหล็กเสริมขนาด 6 และ 9 มม. เป็นเหล็กกลมเรียบ SR-24 ที่มีกำลังคดากต่ำสุดไม่น้อยกว่า 2,400 กก./ตร.ซม. ตามมาตรฐาน มอก. 20-2543

ข. เหล็กเสริมขนาด 10 มม. ถึง 32 มม. เป็นเหล็กข้ออ้อย SD-30 ที่มีกำลังคดากต่ำสุดไม่น้อยกว่า 4,000 กก./ตร.ซม. ตามมาตรฐาน มอก. 24-2548

- ระยะห่างระหว่างเหล็กเสริม ต้องห่างกันพอที่เนื้อคอนกรีตจะลงไปชิดผสานกันโดยไม่สมบูรณ์ระยะห่างระหว่างผิวเหล็กอย่างน้อยต้องห่าง 2.5 ซม. ถ้าเหล็กเสริมเป็นชั้นให้เว้นระยะระหว่างผิวเหล็กบน ถึง เหล็กล่าง อย่างน้อย 2.5 ซม. และไม่เกิน 3 ซม.

- ก่อนวางเหล็กลงในแบบต้องใช้ลูกปูน : ทราย ( 1 : 1 ) หล่อให้ได้ขนาดหุ่น ระหว่างเหล็กต่อเหล็ก และระหว่างเหล็กกับไม้แบบเนื้อคอนกรีตป้องกันไฟต้องหนาไม่น้อยกว่า 2.5 ซม. ขนาดของลูกปูนที่ใช้ กำหนด ดังนี้

ก. ลูกปูนหนุนตะแกรงฐานราก หนาประมาณ 5 ซม.

ข. ลูกปูนหนุนระหว่างเหล็กต่อเหล็ก หนาประมาณ 2.5 ซม.

ค. ลูกปูนหนุนระหว่างเหล็กกับไม้แบบ หนาประมาณ 2.5 ซม.

- การต่อเหล็กเสริม

ก. เหล็กในคานต่อกันได้เฉพาะเหล็กบนที่กลางคานเหล็กล่างที่เสาหรือคานรองรับ หรือ 1/5 ของความยาวคาน วัดจากเสา หรือเฉพาะตำแหน่งที่วิศวกรผู้ออกแบบเห็นสมควร

ข. เหล็กกลบปลายต้ององ วงเส้นผ่านศูนย์กลางไม่น้อยกว่า 4 เท่า ของเส้นผ่านศูนย์กลาง

ค. ถ้ามีคานต่อหลายคานรอยต่อต้องสลัดัน

ง. เหล็กในเสาต่อได้เฉพาะระดับพื้นชั้นบน โดยเหล็กล่างไล่เลยขึ้นมา 24 เท่า ของเส้นผ่าศูนย์กลางเหล็ก และตั้งเหล็กเสาชั้นบนจากระดับพื้น คสล. ชั้นบนขึ้นไป

- ผู้รับจ้างต้องใช้เหล็กที่ผลิตภายในประเทศไม่น้อยกว่า ร้อยละ 90 ของปริมาณเหล็กที่ต้องใช้ทั้งหมดตามสัญญา และกรณีจะไม่ใช้เหล็กที่ผลิตในประเทศหรือใช้ไม่ครบร้อยละ 60 ให้เสนอผู้ว่าจ้างพิจารณาอนุมัติเห็นชอบก่อน

**งานคอนกรีต** - การประกอบไม้แบบต้องประกอบให้แนบสนิท ไม่รั่ว ต้องติดตั้งอยู่ในลักษณะที่มั่นคงแข็งแรง ทนต่อน้ำหนักความดันของเนื้อคอนกรีต และแรงกระแทกกระทั้นของเครื่องสั่น แบบหล่อต้องทำให้ถอดได้ง่ายให้ทำช่องสำหรับล้างแบบและเทคอนกรีต ห้ามใช้ดินอุดภายในแบบ ไม้แบบต้องสะอาด ไม่เปื้อนสี น้ำมันหรือสิ่งอื่นที่ทำให้คอนกรีตเสื่อมคุณภาพ

- การถอดไม้แบบต้องไม่ให้คอนกรีตได้รับความกระทบกระเทือน และให้ถือกำหนดเวลาการถอดแบบ โดยการถอดแบบหล่อจะถอดไม่ได้จนกว่าจะถึงเวลาที่ระบุนี้

- ก. แบบข้างคาน กำแพง ฐานราก 2 วัน
- ข. แบบข้างเสา 3 วัน
- ค. แบบล่างรองพื้นคาน 14 วัน

ทั้งนี้เมื่อถอดแบบแล้ว ให้คำจุดต่างๆ ที่เหมาะสม 14 วัน ยกเว้นในกรณีที่ใช้ปูนซีเมนต์ปอร์ตแลนด์ชนิดแข็งตัวเร็ว

- การผสมคอนกรีต เครื่องมือผสมคอนกรีตโดยทั่วไปให้ใช้เครื่องมือผสมแบบดั้งเดิมด้วยมือเครื่องยนต์

นอกจากก่อสร้างปลักย้อยจึงจะอนุญาตให้ผสมด้วยมือในกะบะ

- วัสดุผสมซีเมนต์ ทราย หินหรือกรวด และน้ำ ต้องมีคุณสมบัติตามที่กำหนด

- ส่วนผสมซีเมนต์ ทราย หินหรือกรวด ใช้อัตราส่วน 1:2:4 การผสมต้องให้เข้ากันโดยทั่วเป็นเนื้อเดียวกันก่อนเทคอนกรีต

- คอนกรีตต้องมีกำลังด้านแรงอัดของแท่งคอนกรีตตัวอย่าง ขนาด 0.15 X 0.15 x 0.15 ม. ที่หล่อในหน่วยงาน ไม่น้อยกว่า 240 กก. / ตร.ซม. เมื่อแท่งคอนกรีตมีอายุ 28 วัน หรือเทียบเท่าที่ 14 วัน

**งานก่ออิฐและปูนฉาบ**

- อิฐที่นำไปใช้ต้องชุบน้ำจุ่มตัว

- การฉาบผิวภายนอกและภายใน ต้องหนาประมาณ 1 ซม. การฉาบปูนผิวเนื้อกันสาดน้ำ ต้องหนาประมาณ 0.50 ซม.

- แนวปูนก่อนหน้าประมาณ 1 ซม. การเรียงก่อต้องก่ออิฐและใช้เกี่ยวยึดปูนให้แน่น ไม่มีรู ไม่มีช่อง แนวอิฐต้องได้ระดับ ผืนผนังที่ก่อต้องเรียบได้ตั้ง และแลดูเป็นระดับเดียวกันทั้งทางนอนและทางตั้ง

- การก่ออิฐสำหรับผนังโดยทั่วไปจะต้องใส่เอ็น คสล. โดยให้เสริมเหล็ก 2 x ๘ มม. ระยะห่าง 20 ซม. การใส่เอ็น คสล. ให้ใส่ตรงตามตำแหน่ง ดังต่อไปนี้

ก. ผนังก่ออิฐผืนใหญ่ มีทั้งแนวตั้งและแนวนอนต่อพื้นที่ไม่เกิน 6 ตารางเมตร

ข. ผนังก่ออิฐผืนใหญ่ที่มีแนวตั้งสูงเกิน 2.00 ม. ให้มีทับหลัง คสล. ที่ระยะไม่เกิน 2.00 ม.

ค. ทับหลังผนังก่ออิฐ บน - ล่างวงกบหน้าต่าง

ง. ด้านข้างวงกบประตู - หน้าต่าง

จ. ตระมุขของห้องที่ผนังก่ออิฐชนกัน

ฉ. และในอื่นๆ ที่เหมาะสม

- ในการใส่เอ็น คสล. ไม่ว่าจะเป็ทางตั้งหรือทางนอน จะต้องเสียบเหล็ก ๘ก. 6 มม. ไว้ในเสาหรือคาน (แล้วแต่กรณี) ก่อนเทคอนกรีต โดยให้เหล็กยื่นออกมาไม่น้อยกว่า 0.20 ม. และห่างกันทุกระยะ 0.50 ม. เพื่อยึดกำแพงให้ติดกับเสา คสล.

**งานไม้** - งานไม้ ต้องเป็นไม้ที่ปราศจากวัสดุใดๆ ผงอยู่หรือตำหนิใดๆ ที่จะทำให้เสียความแข็งแรง ใช้ไม้เนื้อแข็งทำโครงสร้าง ผึงและเก็บไว้ในที่ที่มีลมพัดผ่าน ไม่วางบนดินที่มีน้ำขัง และต้องระมัดระวังป้องกันแมลงที่มาทำลายเนื้อไม้การประกอบและการติดตั้ง เจาะรื้อร้อยนอต บาก ต่อไม้ต้องทำอย่างประณีต และพอดี เมื่อประกอบแล้วต้องแน่นสนิท แข็งแรงเป็นไปตามแบบ

**งานวัสดุและครุภัณฑ์** - ผู้รับจ้างต้องใช้วัสดุหรือครุภัณฑ์ที่จะใช้ในงานก่อสร้างที่ผลิตในประเทศไทยโดยต้องใช้ไม่น้อยกว่าร้อยละ 60 ของมูลค่าวัสดุหรือครุภัณฑ์ที่จะใช้ในงานก่อสร้างทั้งหมดตามสัญญา

**โครงการ**  
ก่อสร้างถนนคอนกรีตเสริมเหล็ก(คสล.)  
พร้อมลานเอนกประสงค์  
บริเวณที่ทำการ อบต.แพรทนามแดง

**เขียนแบบ**  
(นายพงษ์ศักดิ์ แก้วสนิท)  
ผอ.กองช่าง อบต.แพรทนามแดง

**ตรวจ**  
(นายพงษ์ศักดิ์ แก้วสนิท)  
ผอ.กองช่าง อบต.แพรทนามแดง

**เห็นชอบ**  
( นายพิเชฐ จันทร์จำรัส )  
ปลัด อบต.แพรทนามแดง

**อนุมัติ**  
( นายทวีป อมศิริ )  
นายก อบต.แพรทนามแดง

**วิศวกร**  
( วศ.ศักดิ์ระพี พูลสวัสดิ์ )  
สย.13198

**แบบเลขที่**  
002 / 2565

**Sheet** 2 / 9

**REMARK**  
แบบนี้ใช้มิติเป็นเมตรและห้ามวัดระยะจากแบบ หากมีข้อสงสัยให้ปรึกษาผู้ควบคุมงานหรือผู้ออกแบบ

รายการประกอบแบบก่อสร้าง (ต่อ)



1. งานระดับ	+ 0.00 ระดับดิน ระดับอื่นๆ ให้ดูจากแบบก่อสร้าง ในกรณีแบบสถาปัตยกรรมไม่ตรงกัน ให้ปรึกษาผู้ออกแบบหรือผู้ควบคุมงาน
2. งานฐานราก	
3. งานพื้น	พื้นเป็นคอนกรีตเสริมเหล็ก ชัดเรียบ
4. งานหลังคา	
5. งานสี	
6. งานสุขภัณฑ์	
7. งานไฟฟ้า	
หมายเหตุ	

โครงการ	ก่อสร้างถนนคอนกรีตเสริมเหล็ก(คสล.) พร้อมลานเอนกประสงค์ บริเวณที่ทำการ อบต.แพรกหนามแดง
เขียนแบบ	 (นายพงษ์ศักดิ์ แก้วสินธ์) ผอ.กองช่าง อบต.แพรกหนามแดง
ตรวจ	 (นายพงษ์ศักดิ์ แก้วสินธ์) ผอ.กองช่าง อบต.แพรกหนามแดง
เห็นชอบ	 ( นายพิเชฐ จินทร์จิรัส ) ปลัด อบต.แพรกหนามแดง
อนุมัติ	 ( นายทวีป อมศิริ ) นายก อบต.แพรกหนามแดง
วิศวกร	 (วศ.ศักดิ์ระพี พูลสวัสดิ์) สย.13198
แบบเลขที่	002 / 2565
Sheet	3 / 9
REMARK	แบบนี้ใช้มิติเป็นเมตรและห้ามวัดระยะ จากแบบ หากมีข้อสงสัยให้ปรึกษาผู้ ควบคุมงานหรือผู้ออกแบบ

โครงการก่อสร้างถนนคอนกรีตเสริมเหล็ก (คสล.)  
พร้อมลานเอนกประสงค์บริเวณที่ทำการ อบต.แพรกกหนามแดง



แผนที่สังเขป

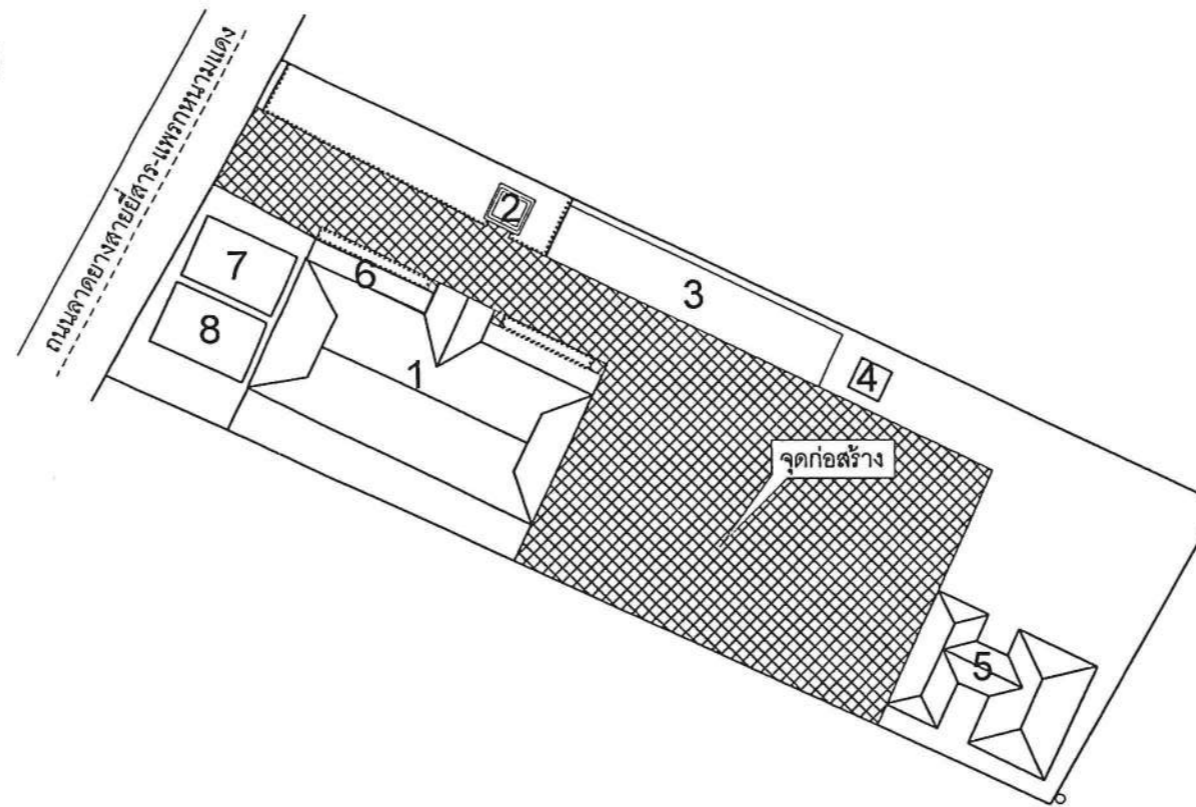

แผนผังบริเวณ

โครงการ	ก่อสร้างถนนคอนกรีตเสริมเหล็ก(คสล.) พร้อมลานเอนกประสงค์ บริเวณที่ทำการ อบต.แพรกกหนามแดง
เขียนแบบ	 (นายพงษ์ศักดิ์ แก้วสนิท) ผอ.กองช่าง อบต.แพรกกหนามแดง
ตรวจ	 (นายพงษ์ศักดิ์ แก้วสนิท) ผอ.กองช่าง อบต.แพรกกหนามแดง
เห็นชอบ	 ( นายพงษ์ศักดิ์ แก้วสนิท ) ปลัด อบต.แพรกกหนามแดง
อนุมัติ	 ( นายทวีป อมศิริ ) นายก อบต.แพรกกหนามแดง
วิศวกร	 (วศ.ศักดิ์ระพี ทูลสวัสดิ์) สย.13198
แบบเลขที่	002 / 2565
Sheet	4 / 9
REMARK	แบบนี้ใช้มิติเป็นเมตรและห้ามวัดระยะ จากแบบ หากมีข้อสงสัยให้ปรึกษาผู้ ควบคุมงานหรือผู้ออกแบบ

โครงการก่อสร้างถนนคอนกรีตเสริมเหล็ก (คสล.)  
พร้อมลานเอนกประสงค์บริเวณที่ทำการ อบต.แพรกกหนามแดง

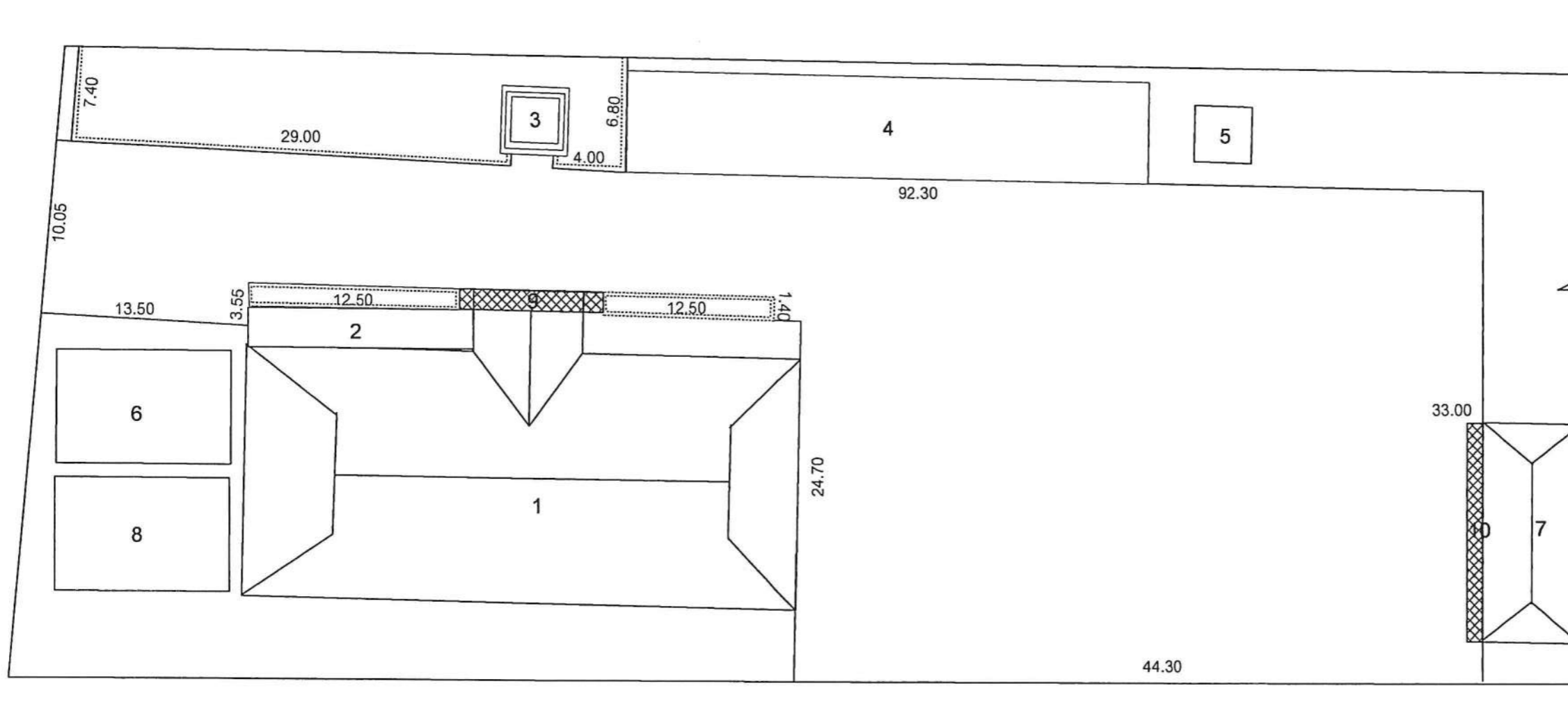

แปลนพื้น

สัญลักษณ์

- |                                   |  |
|-----------------------------------|--|
| 1. อาคารที่ทำการ อบต.แพรกกหนามแดง | 7. ศูนย์พัฒนาเด็กเล็กตำบลแพรกกหนามแดง        |
| 2. ศูนย์ อปพร. ตำบลแพรกกหนามแดง   | 8. ห้องน้ำสาธารณะ                            |
| 3. เสาธง                          | 9. ระเบียบ คสล.ทางเดินชั้นสำนักงาน อบต.      |
| 4. โรงจอดรถ                       | 10. ระเบียบ คสล.ด้านข้าง ศูนย์พัฒนาเด็กเล็กฯ |
| 5. ศาลพระภูมิ                     |  |
| 6. ศาลาเอนกประสงค์                |  |



โครงการ  
ก่อสร้างถนนคอนกรีตเสริมเหล็ก(คสล.)  
พร้อมลานเอนกประสงค์  
บริเวณที่ทำการ อบต.แพรกกหนามแดง

เขียนแบบ   
(นายพงษ์ศักดิ์ แก้วสนิท)  
ผ.กองช่าง อบต.แพรกกหนามแดง

ตรวจ   
(นายพงษ์ศักดิ์ แก้วสนิท)  
ผ.กองช่าง อบต.แพรกกหนามแดง

เห็นชอบ   
( นายพิเชฐ ฉันทจักรัฐ )  
ปลัด อบต.แพรกกหนามแดง

อนุมัติ   
( นายทวีป อมศิริ )  
นายก อบต.แพรกกหนามแดง

วิศวกร   
(วศ.ศักดิ์ระพี พูลสวัสดิ์)  
สย.13198

แบบเลขที่  
002 / 2565

Sheet 5 / 9

REMARK  
แบบนี้ใช้มิติเป็นเมตรและห้ามวัดระยะ  
จากแบบ หากมีข้อสงสัยให้ปรึกษาผู้  
ควบคุมงานหรือผู้ออกแบบ

โครงการก่อสร้างถนนคอนกรีตเสริมเหล็ก (คสล.)  
พร้อมลานเอนกประสงค์บริเวณที่ทำกร อบต.แพรกกหนามแดง

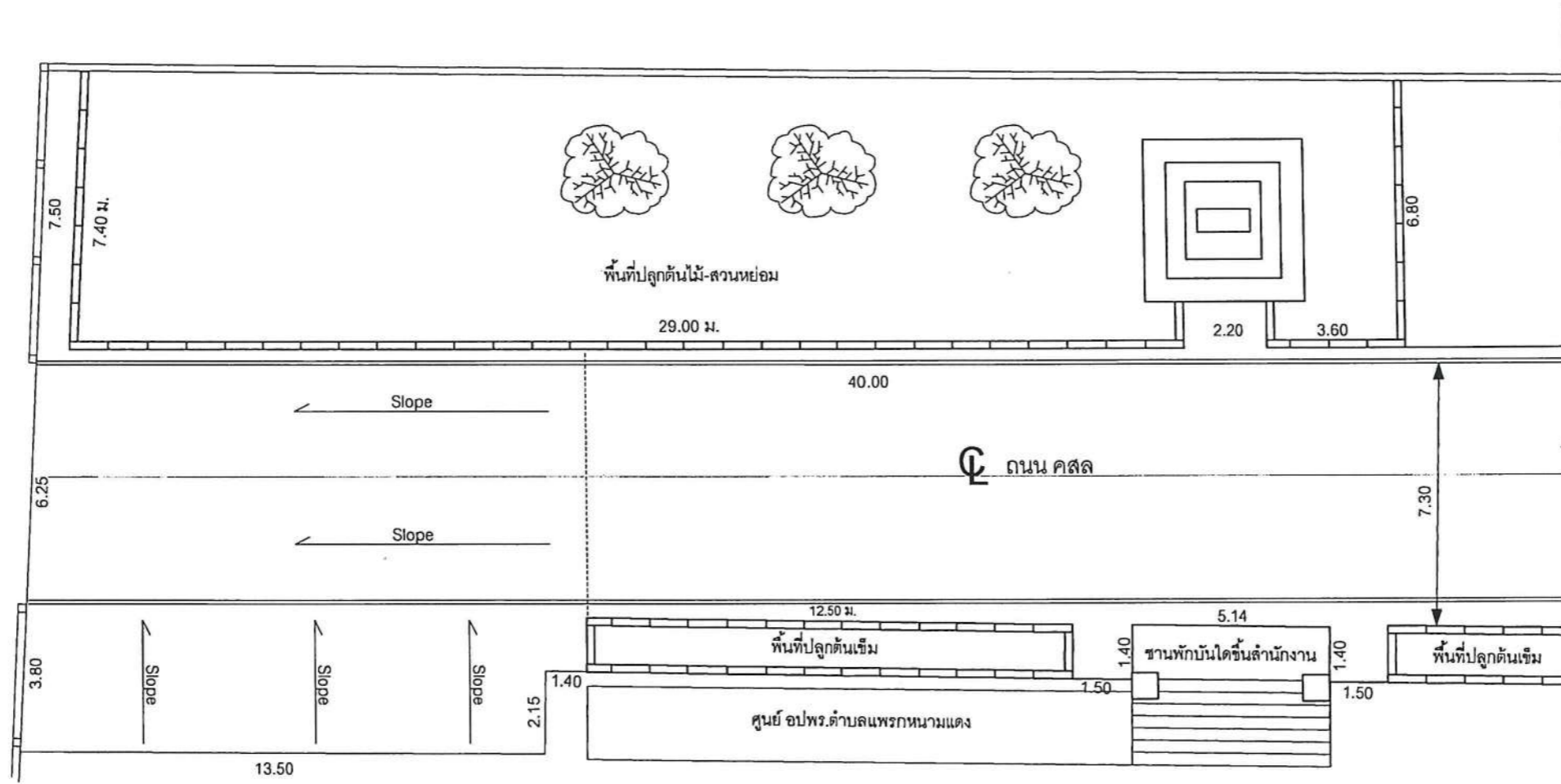

ถนนสาย แยกทางหลวงหมายเลข 35 - บ้านยี่สาร

แปลนถนนคอนกรีตเสริมเหล็ก

NOT TO SCALE

หมายเหตุ

1. รื้อพื้นที่คอนกรีตเดิมบริเวณทางเดิน และขานพักบันไดขึ้นสำนักงาน
2. เทคอนกรีตใหม่ ระดับเดียวกับถนน คสล. ด้านหน้าอาคาร และเทพื้นที่คอนกรีตขานพักบันไดขึ้นสำนักงานใหม่ (ระดับตามที่ผิวอ้างอิงกำหนด)
3. รื้อพื้นที่คอนกรีตเดิมบริเวณระเบียบข้าง ศูนย์พัฒนาเด็กเล็ก และเทพื้นที่ คสล. ระดับเดียวกับ ลาน คสล. พร้อมฝังท่อระบายน้ำ PVC และ ท่อน้ำประปา ศูนย์พัฒนาเด็กเล็ก ใหม่

โครงการ  
ก่อสร้างถนนคอนกรีตเสริมเหล็ก(คสล.)  
พร้อมลานเอนกประสงค์  
บริเวณที่ทำกร อบต.แพรกกหนามแดง

เขียนแบบ  
  
(นายพงษ์ศักดิ์ แก้วสนิท)  
ผอ.กองช่าง อบต.แพรกกหนามแดง

ตรวจ  
  
(นายพงษ์ศักดิ์ แก้วสนิท)  
ผอ.กองช่าง อบต.แพรกกหนามแดง

เห็นชอบ  
  
( นายพิเชษฐ จันทน์จรัส )  
ปลัด อบต.แพรกกหนามแดง

อนุมัติ  
  
( นายทวีป อมศิริ )  
นายก อบต.แพรกกหนามแดง

วิศวกร  
  
(วศ.ศักดิ์ระพี พูลสวัสดิ์)  
ดย.13198

แบบเลขที่  
002 / 2565

Sheet 6 / 9

REMARK  
แบบนี้ใช้มิติเป็นเมตรและห้ามวัดระยะ  
จากแบบ หากมีข้อสงสัยให้ปรึกษาผู้  
ควบคุมงานหรือผู้ออกแบบ





โครงการ  
ก่อสร้างถนนคอนกรีตเสริมเหล็ก(คสล.)  
พร้อมลานเอนกประสงค์  
บริเวณที่ทำการ อบต.แพรกหนามแดง

เขียนแบบ   
(นายพงษ์ศักดิ์ แก้วสินิท)  
ผอ.กองช่าง อบต.แพรกหนามแดง

ตรวจ   
(นายพงษ์ศักดิ์ แก้วสินิท)  
ผอ.กองช่าง อบต.แพรกหนามแดง

เห็นชอบ   
( นายพิเชฐ จันทร์จำรัส )  
ปลัด อบต.แพรกหนามแดง

อนุมัติ   
( นายทวีป อมศิริ )  
นายก อบต.แพรกหนามแดง

วิศวกร   
(วศ.ศักดิ์ระพี พูลสวัสดิ์)  
สย.13198

แบบเลขที่  
002 / 2565

Sheet 7 / 9

REMARK  
แบบนี้ใช้มิติเป็นเมตรและห้ามวัดระยะ  
จากแบบ หากมีข้อสงสัยให้ปรึกษาผู้  
ควบคุมงานหรือผู้ออกแบบ

(แก้ไข 19 ต.ค. 66 )

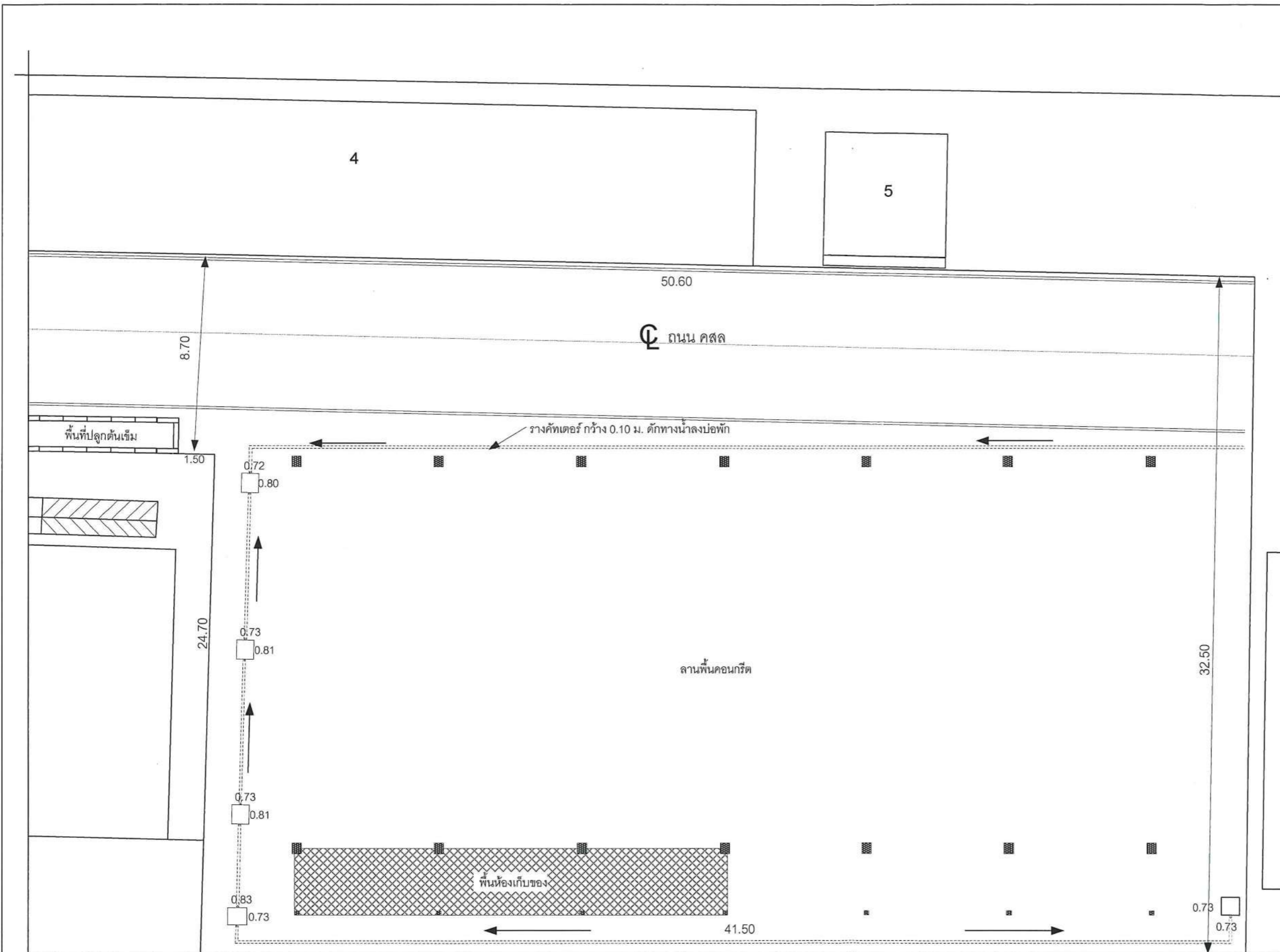

แปลนลานคอนกรีตเสริมเหล็ก  
NOT TO SCALE

หมายเหตุ พื้นที่เทคอนกรีต ถนน และ ลาน คสล.  
ไม่รวมพื้นที่บ่อพักน้ำ ตอม่ออาคารเอนกประสงค์ และพื้น  
ห้องเก็บของอาคารเอนกประสงค์

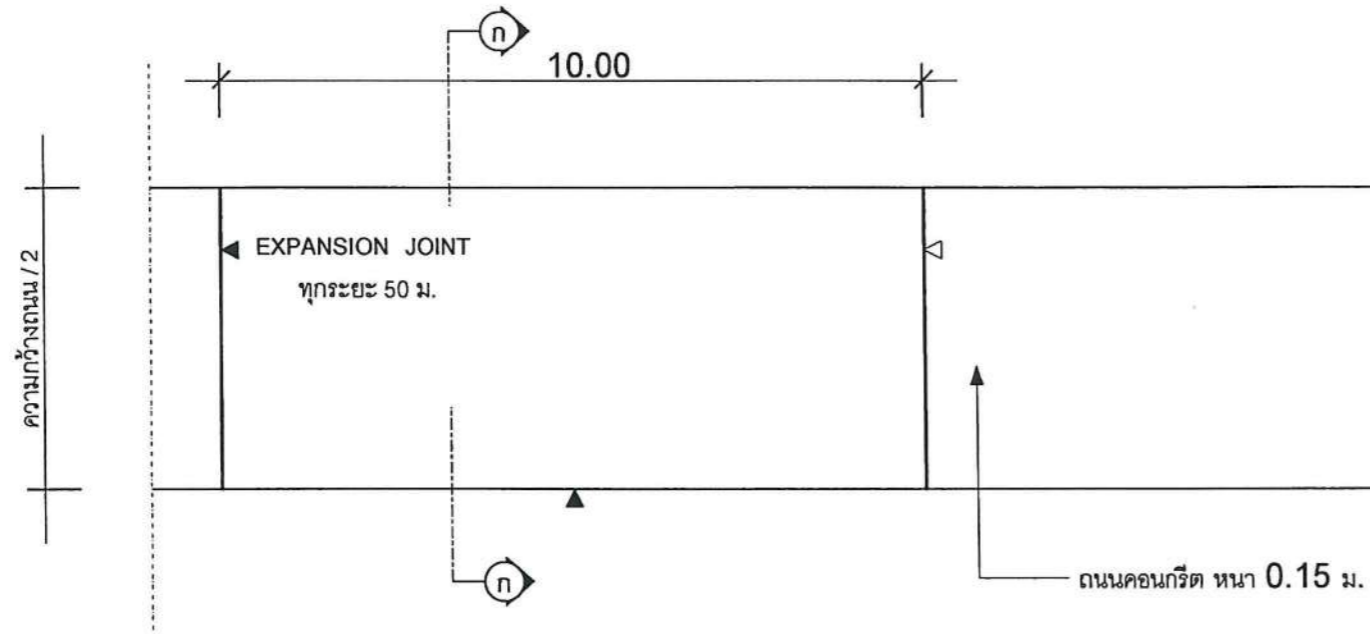

**แปลนถนนคอนกรีตเสริมเหล็ก**  
NOT TO SCALE

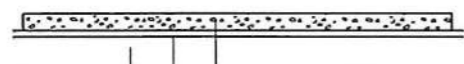
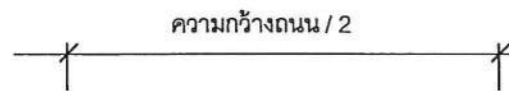

มีวางจากรองเสริมเหล็กหนา 0.15 ม.  
ทรายหยาบ หนาเฉลี่ย 0.05 ม. บดอัดแน่น  
พื้นเดิมปรับระดับ และบดอัดแน่น ไม่น้อยกว่า 95%  
Standard Proctor Density

**รูปตัด (n)-(n)**  
NOT TO SCALE

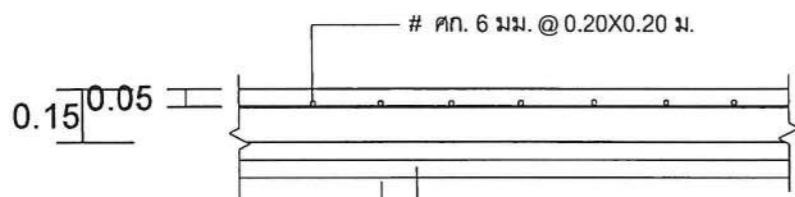

# ศก. 6 มม. @ 0.20X0.20 ม.  
ทรายหยาบ หนาเฉลี่ย 0.05 ม. บดอัดแน่น  
พื้นเดิมปรับระดับ และบดอัดแน่น ไม่น้อยกว่า 95%  
Standard Proctor Density

**แบบขยายรูปตัดแสดงการเสริมเหล็ก**  
NOT TO SCALE

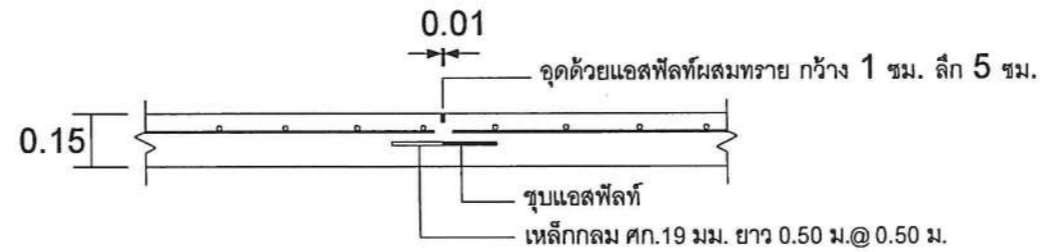

**แบบขยาย CONTRACTION JOINT** (ใส่ทุกความยาว 5.00 ม.)  
NOT TO SCALE

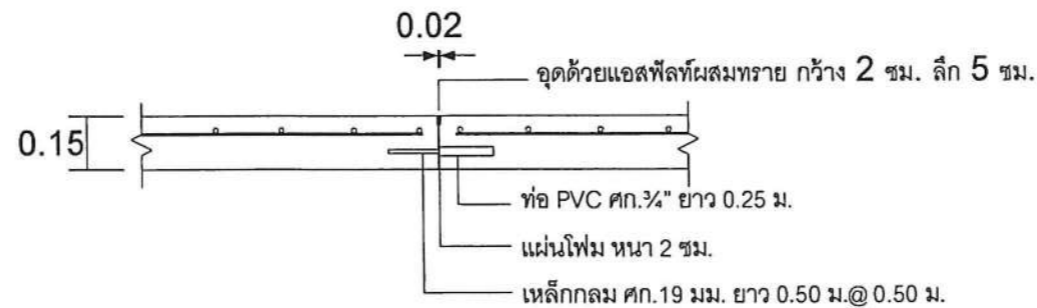

**แบบขยาย EXPANSION JOINT** (ใส่ทุกความยาว 50.00 ม.)  
NOT TO SCALE

**ข้อกำหนด**

1. คอนกรีต แรงอัดประลัย ต่ำสุดของแท่งคอนกรีตมาตรฐาน รูปลูกบาศก์เมตรขนาด 15X15X15 ซม. ที่อายุครบ 28 วัน ไม่น้อยกว่า 240 กก./ตร.ม. คอนกรีตที่หล่อเสร็จต้องทำการบ่มต่อเนื่องไม่น้อยกว่า 7 วัน
2. เหล็กเสริม ใช้เหล็กเส้นกลมชนิด SR-24
3. การแต่งผิวหน้าคอนกรีต ให้ทำต่อเมื่อคอนกรีตเริ่มแข็งตัวแล้ว โดยใช้อุปกรณ์ตามที่ผู้ควบคุมงานเห็นชอบแล้ว
4. มิติต่างๆ เป็นเมตร นอกจากระบุเป็นอย่างอื่น

◁ CONTRACTION JOINT.  
◀ EXPANSION JOINT.



โครงการ  
ก่อสร้างถนนคอนกรีตเสริมเหล็ก(คสล.)  
พร้อมลานเอนกประสงค์  
บริเวณที่ทำการ อบต.แพรทนามแดง

เขียนแบบ   
(นายพงษ์ศักดิ์ แก้วสนิท)  
ผอ.กองช่าง อบต.แพรทนามแดง

ตรวจ   
(นายพงษ์ศักดิ์ แก้วสนิท)  
ผอ.กองช่าง อบต.แพรทนามแดง

เห็นชอบ   
( นายนิพนธ์ จันทร์จิราธิ )  
ปลัด อบต.แพรทนามแดง

อนุมัติ   
( นายทวีป อมศิริ )  
นายก อบต.แพรทนามแดง

วิศวกร   
(วศ.ศักดิ์ระพี พูลสวัสดิ์)  
สย.13198

แบบเลขที่  
002 / 2565

Sheet 8 / 9

REMARK  
แบบนี้ใช้มิติเป็นเมตรและห้ามวัดระยะ  
จากแบบ หากมีข้อสงสัยให้ปรึกษาผู้  
ควบคุมงานหรือผู้ออกแบบ

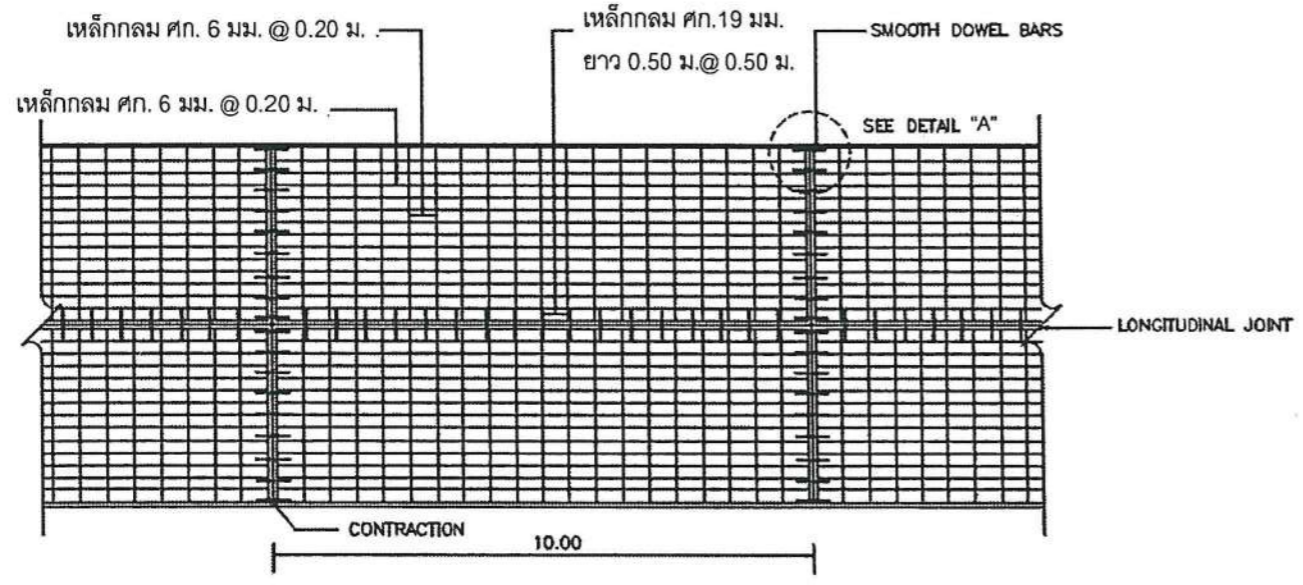

**แปลนแสดงการเสริมเหล็ก ถนน**  
NOT TO SCALE

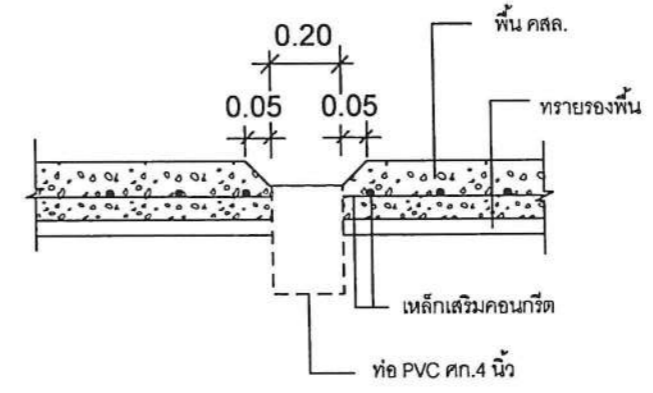
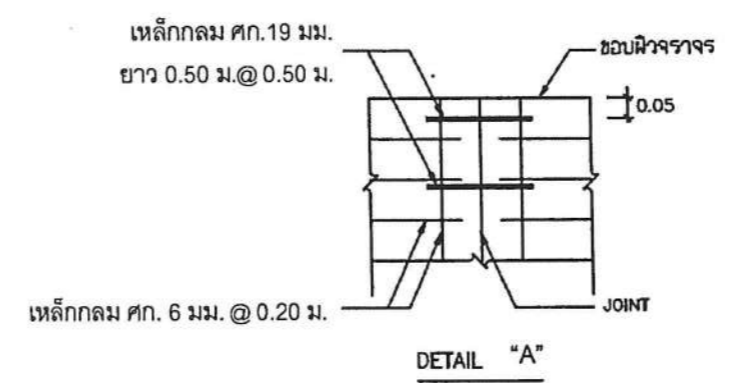

**รูปตัดวางระบายน้ำ**  
NOT TO SCALE

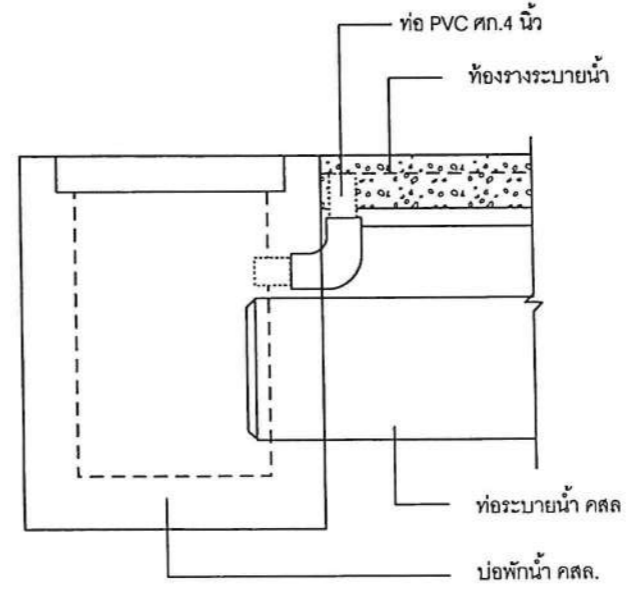

**แสดงการต่อท่อ PVC ลงบ่อพักน้ำ**  
NOT TO SCALE

ตารางที่ 1 แสดงขนาดของเหล็กเคียวที่ใช้กับรอยต่อเพื่อการหดตัว การขยายตัว และเหล็กยึดที่ใช้กับรอยต่อตามยาว

ความหนาของพื้นถนน T(มม.)	รอยต่อเพื่อการขยายตัว Expansion joints			รอยต่อเพื่อการหดตัว Contraction joints			รอยต่อตามยาว Longitudinal joints			ทรายรองพื้น ชั้นน้ำอัดแน่น มม.
	เส้นผ่า ศก. (มม.)	ความยาว (มม.)	ระยะห่าง (มม.)	เส้นผ่า ศก. (มม.)	ความยาว (มม.)	ระยะห่าง (มม.)	เส้นผ่า ศก. (มม.)	ความยาว (มม.)	ระยะห่าง (มม.)	
150	RB 19	500	500	RB 19	500	500	RB 19	500	500	50
200	RB 25	500	500	RB 25	500	500	RB 25	500	500	50

ตารางที่ 2 แสดงขนาดของการเจาะร่อง และการยาแนวรอยต่อในคอนกรีต

ชนิดของรอยต่อ	ระยะห่างระหว่างรอยต่อ (ม.)	ความกว้างของรอยต่อ (มม.)	ความลึกของรอยต่อ (มม.)
รอยต่อเพื่อการหดตัว Contraction joints	< 11 11 - 15 15 - 20	10 15 20	40 50 50
รอยต่อเพื่อการขยายตัว Expansion joints	ทุกระยะไม่เกิน 50 เมตร	20	50
รอยต่อตามยาว Longitudinal joints		10	50

โครงการ  
ก่อสร้างถนนคอนกรีตเสริมเหล็ก(คสล.)  
พร้อมลานเอนกประสงค์  
บริเวณที่ทำการ อบต.แพรทนามแดง

เขียนแบบ  
*(Signature)*  
(นายพงษ์ศักดิ์ แก้วสนิท)  
ผอ.กองช่าง อบต.แพรทนามแดง

ตรวจ  
*(Signature)*  
(นายพงษ์ศักดิ์ แก้วสนิท)  
ผอ.กองช่าง อบต.แพรทนามแดง

เห็นชอบ  
*(Signature)*  
(นายพิเชฐ คันทน์จรัส)  
ปลัด อบต.แพรทนามแดง

อนุมัติ  
*(Signature)*  
(นายทวีป อมศิริ)  
นายก อบต.แพรทนามแดง

วิศวกร  
*(Signature)*  
(วศ.ศักดิ์ระพี พูลสวัสดิ์)  
สย.13198

แบบเลขที่  
002 / 2565

Sheet 9 / 9

REMARK  
แบบนี้ใช้มิติเป็นเมตรและห้ามวัดระยะ  
จากแบบ หากมีข้อสงสัยให้ปรึกษาผู้  
ควบคุมงานหรือผู้ออกแบบ

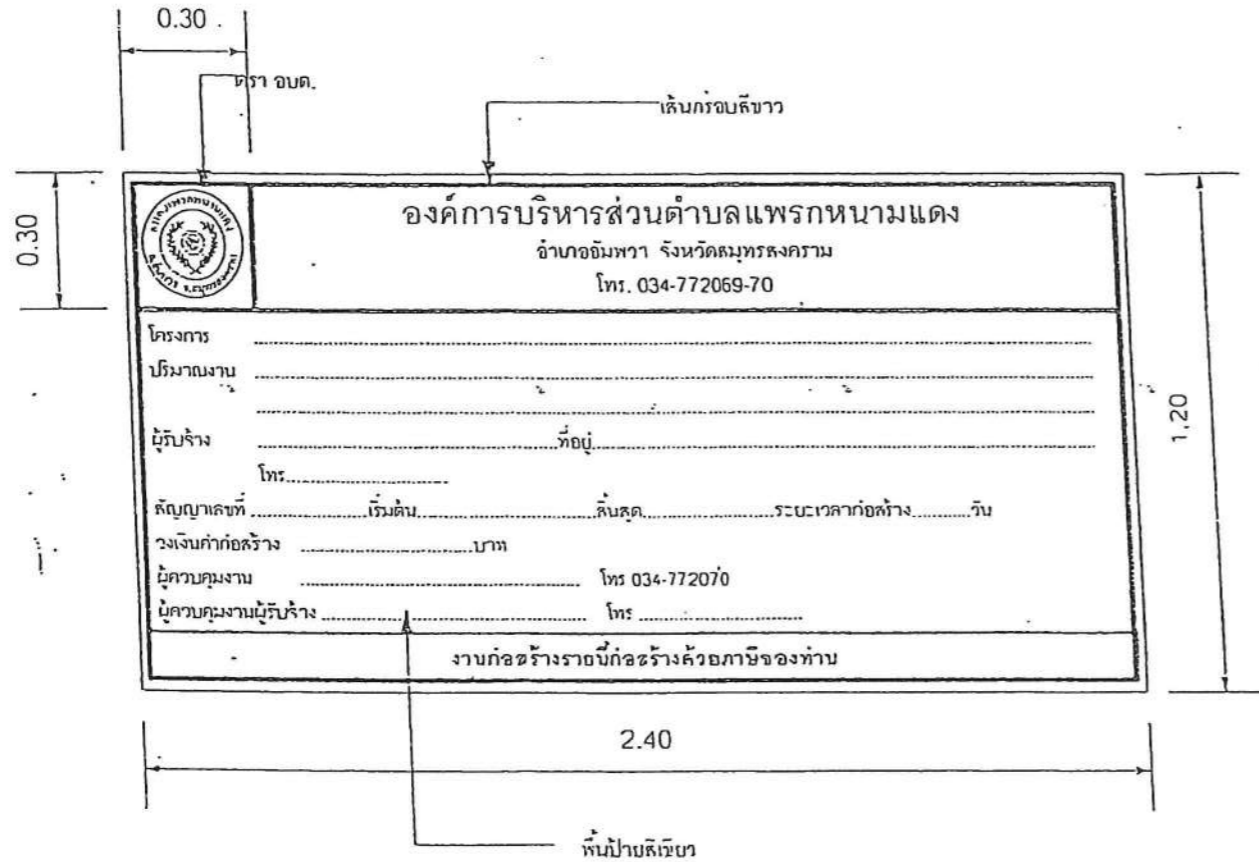

แบบป้ายโครงการ



ตัวอย่าง ตรา อบต.

หมายเหตุ  
ข้อความตามที่กำหนดในสัญญาจ้าง

  
นายศักดิ์ระพี พูลสวัสดิ์  
ลข.13198

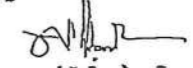

แบบมาตรฐาน  
ป้ายโครงการ และป้าย  
ประชาสัมพันธ์  
โครงการ

เขียนแบบ  
  
(นายทองศักดิ์ แก้วสนิท)  
ผอ.กองช่าง อบต.แพรกหนามแดง

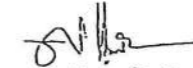
ตรวจ  
  
(นายทองศักดิ์ แก้วสนิท)  
ผอ.กองช่าง อบต.แพรกหนามแดง

เห็นชอบ  
(น.ค.นารัตน์ มั่งคั่งสุทธิ)  
ปลัด อบต.แพรกหนามแดง

อนุมัติ  
(นายทวีป อมศิริ)  
นายก อบต.แพรกหนามแดง



แบบเลขที่ 007 / 2560

DRAWING No. 1 / 3

DATE.....

ระยะในแบบกำหนดโดยเป็นตัวเลข  
ห้ามวัดระยะจากแบบ

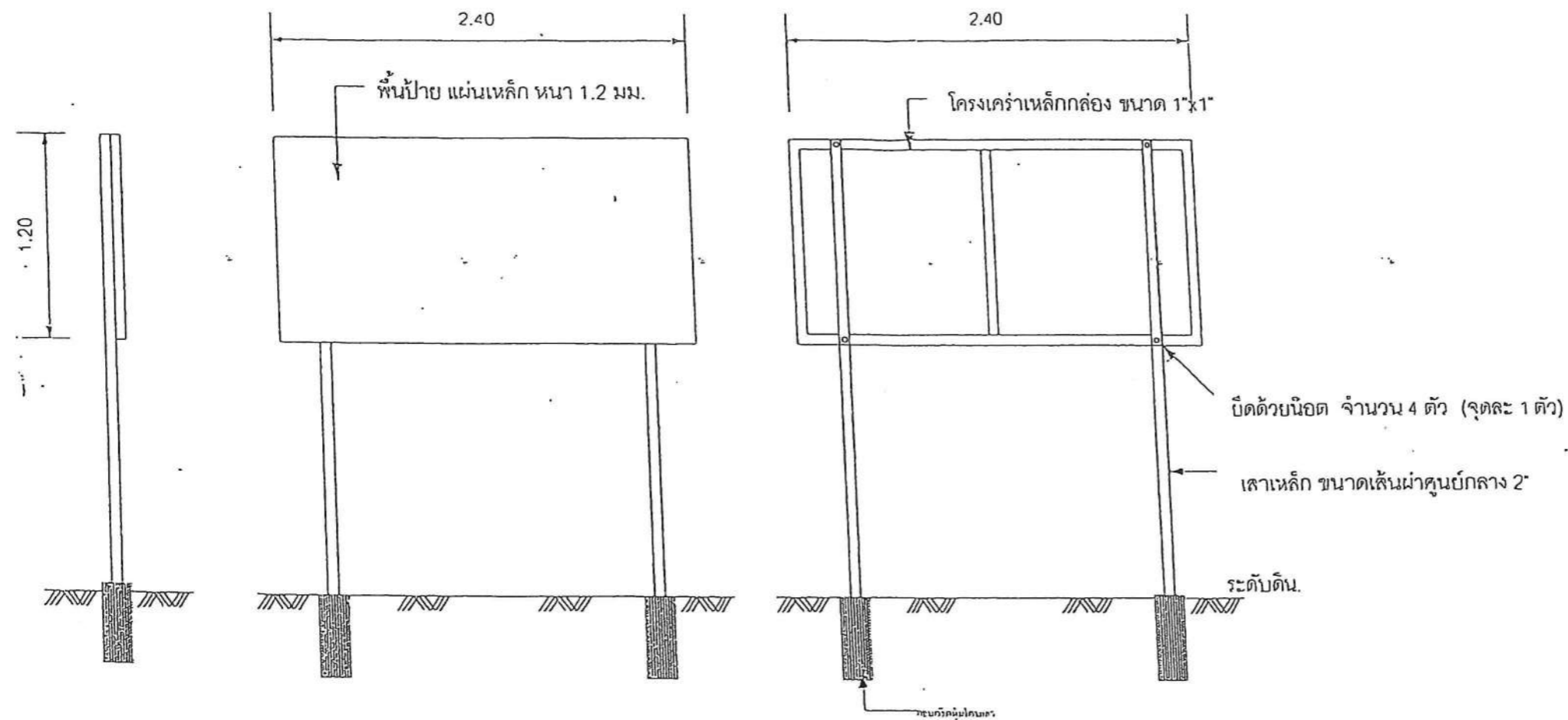
แบบมาตรฐานป้ายโครงการ



รูปด้านข้าง Non scale

รูปด้านหน้า Non scale

รูปด้านหลัง Non scale

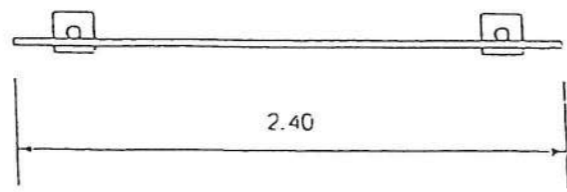

รูปด้านบน Non scale

รายละเอียดประกอบ

1. เสา พื้นป้าย ให้หาสินามัน (ดีเรีย) อย่างน้อย 2 ครั้ง
2. ก่อนหาติดตั้งหน้าให้หาสิกกินนิมอย่างน้อย 2 ครั้ง
3. เสาเหล็ก หนา 2.3 มม.
4. คอนกรีตหุ้มโคนเสา
5. สถานที่ติดตั้งป้ายให้ติดตั้งตามแบบที่กำหนด หรือที่ผู้ควบคุมงานกำหนด
6. มิติเป็นเมตร นอกจากที่ระบุเป็นอย่างอื่น

นายศักดิ์ระพี พูลสวัสดิ์  
สย.13198



แบบมาตรฐาน  
ป้ายโครงการ และป้าย  
ประชาสัมพันธ์  
โครงการ

เขียนแบบ

*(Signature)*  
(นายพงษ์ศักดิ์ เข้าวสนิท)

นอ.กองช่าง อบต.แพรกหนองแดง

ตรวจ

*(Signature)*  
(นายพงษ์ศักดิ์ เข้าวสนิท)

นอ.กองช่าง อบต.แพรกหนองแดง

เห็นชอบ

*(Signature)*  
( น.ส.นารัตน์ เมืองพุทธ )  
ปลัด อบต.แพรกหนองแดง

อนุมัติ

*(Signature)*  
( นายทวีป อดศิริ )

นายก อบต.แพรกหนองแดง

แบบเลขที่ 007 /2560

DRAWING No 213

DATE .....

ระยะในแบบกำหนดโดยเป็นตัวเลข  
หน้าวัสดุระยะจากแบบ

## แบบป้ายประชาสัมพันธ์โครงการ

### รายละเอียดป้ายระหว่างดำเนินการก่อสร้าง

	โครงการก่อสร้างขององค์การบริหารส่วนตำบลแพรกหนามแดง โทร 0-3477-2069-70
โครงการ: .....	ปริมาณงาน: .....
ผู้รับจ้าง: .....	ที่อยู่: .....
โทร: .....	
สัญญาเลขที่: .....	เริ่มต้น: .....
สิ้นสุด: .....	ระยะเวลาก่อสร้าง: .....
วงเงินค่าก่อสร้าง: .....	บาท
ผู้ควบคุมงาน: .....	โทร 034-772070
ผู้ควบคุมงานผู้รับจ้าง: .....	โทร: .....
งานก่อสร้างรายบ่งก่อสร้างด้วยภาษีของท่าน	

### รายละเอียดป้ายแสดงสาเหตุของความล่าช้า ( ในกรณีที่เกิดความล่าช้า )

	โครงการก่อสร้างขององค์การบริหารส่วนตำบลแพรกหนามแดง โทร 0-3477-2069-70
สาเหตุความล่าช้า: .....	
.....	
.....	
.....	
ระยะเวลาที่คาดว่าจะแล้วเสร็จ: .....	
.....	
ระยะเวลาการขยายตามสัญญาจ้าง: .....	
งานก่อสร้างรายบ่งก่อสร้างด้วยภาษีของท่าน	

- หมายเหตุ 1.** แผ่นป้ายให้ใช้ ขนาด 1.20 เมตร ยาว 2.40 เมตร  
พื้นป้ายสีเขียวอักษรสีขาว ขนาดเหมาะสมกับป้าย
2. ให้ผู้รับจ้างดำเนินการติดตั้งภายใน 7 วัน นับแต่วันลงนามในสัญญาจ้าง
  3. ค่ารับงานก่อสร้างทาง หรือคลอง หรือลำน้ำให้จัดทำป้ายจำนวน 2 ป้าย โดยติดตั้งที่จุดเริ่มต้น และจุดสิ้นสุดงานก่อสร้างดังกล่าว
  4. ป้ายต้องมีความคงทนตลอดระยะเวลาการก่อสร้าง และอีกไม่น้อยกว่า 6 เดือน หลังรอกงานแล้วเสร็จ หากเกิดการชำรุด ผู้รับจ้างต้องดำเนินการแก้ไขให้อยู่ในสภาพดี

- หมายเหตุ 1.** แผ่นป้ายให้ใช้ ขนาด 1.20 เมตร ยาว 2.40 เมตร พื้นป้ายสีเขียว อักษรสีขาว ขนาดเหมาะสมกับป้าย
2. กรณีไม่สามารถดำเนินการก่อสร้างให้แล้วเสร็จทันตามสัญญาจ้าง ให้ผู้รับจ้างทำการติดตั้งป้ายแสดงเหตุ ของความล่าช้าก่อนหมดเวลาในสัญญาจ้าง โดยติดตั้งป้ายดังกล่าวไว้คู่กับป้ายระหว่างดำเนินการก่อสร้าง จำนวนแห่งละ 2 ป้าย

นายศักดิ์ระพี พูลสวัสดิ์  
สย.13198



แบบมาตรฐาน  
ป้ายโครงการ และป้าย  
ประชาสัมพันธ์  
โครงการ

เขียนแบบ

  
(นายพงษ์ศักดิ์ แก้วสนิท)  
ผอ.กองช่าง อบต.แพรกหนามแดง

ตรวจ

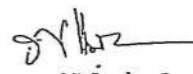
  
(นายพงษ์ศักดิ์ แก้วสนิท)  
ผอ.กองช่าง อบต.แพรกหนามแดง

เห็นชอบ

  
( น.ส.นารัตน์ มุ่งพันธุ์ )  
ปลัด อบต.แพรกหนามแดง

อนุมัติ

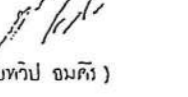
  
( นายทวีป อนุมัติ )  
นายก อบต.แพรกหนามแดง

แบบเลขที่ 007 /2560

DRAWING No. 3 / 5

DATE: .....

ระยะแบบกำหนดโดยเป็นตัวเลข  
หน้ามวัดระยะจากแบบ